

# **VEVOR<sup>®</sup>**

## **TOUGH TOOLS, HALF PRICE**

Technical Support and E-Warranty Certificate

[www.vevor.com/support](http://www.vevor.com/support)

### **BALL VISE**

We continue to be committed to provide you tools with competitive price.

"Save Half", "Half Price" or any other similar expressions used by us only represents an estimate of savings you might benefit from buying certain tools with us compared to the major top brands and does not necessarily mean to cover all categories of tools offered by us. You are kindly reminded to verify carefully when you are placing an order with us if you are actually saving half in comparison with the top major brands.

# VEVOR®

TOUGH TOOLS, HALF PRICE

## Ball Vise

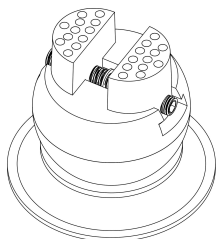

**Model: JH-N3YC001BP、 JH-N3YC002BP、 JH-O3YC001BP**

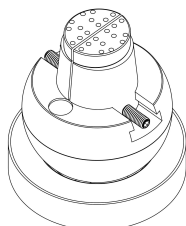

**Model: JH-N5YC001BP、 JH-N5YC002BP、 JH-O5YC001BP**

### NEED HELP? CONTACT US!

Have product questions? Need technical support? Please feel free to contact us:

**Technical Support and E-Warranty Certificate**  
**[www.vevor.com/support](http://www.vevor.com/support)**

This is the original instruction, please read all manual instructions carefully before operating. VEVOR reserves a clear interpretation of our user manual. The appearance of the product shall be subject to the product you received. Please forgive us that we won't inform you again if there are any technology or software updates on our product.

# INSTRUCTIONS

Thank you very much for choosing this Ball Vise. Please read all of the instructions before using it. The information will help you achieve the best possible results.

## WORK AREA

1. Operate in a safe work environment. Keep your work area clean, well-lit and free of distractions.
2. Keep anyone not wearing the appropriate safety equipment away from the work area.
3. Store unused tools properly in a safe and dry location to prevent rust or damage. keep out of the reach of children.

## PERSONAL PROTECTIVE EQUIPMENT

1. Always wear impact safety goggles that provide front and side protection for the eyes. Eye protection equipment should comply with CSA Z94.3-07 or ANSI Z87.1 standards based on the type of work performed.
2. Wear gloves that provide protection based on the work materials or to reduce the effects of tool vibration.
3. Wear protective clothing designed for the work environment .
4. Non-skid footwear is recommended to maintain footing and balance in the work environment.

## PERSONAL PRECAUTIONS

Control the Ball Vise, personal movement and the work environment to avoid personal injury or damage to Ball Vise.

1. Do not operate any Ball Vise when tired or under the influence of drugs, alcohol or medications.
2. Avoid wearing clothes or jewelry that can become entangled with the moving parts of a tool. Keep long hair covered or bound.



## SPECIFIC SAFETY PRECAUTIONS

1. Use the correct Ball Vise for the job. This Ball Vise was designed for a specific function. Do not modify or alter this Ball Vise or use it for an unintended purpose.

2. Keep body parts away from pinch areas while using.
3. Children are not allowed to operate this product unless accompanied by an adult
4. Pay attention to safety during use to avoid crushing fingers.

**WARNING!**

DO NOT let comfort or familiarity with product (gained from repeated use) replace strict adherence to the tool safety rules. If you use this tool unsafely or incorrectly, you can suffer serious personal injury.

	<p>Warning- To reduce the risk of injury, the user must read the instructions manual carefully.</p>
	<p>Warning- Be sure to wear eye protectors when using this product.</p>
	<p><b>Caution! Wear a breathing mask.</b> Dust which is injurious to health can be generated when working on wood and other materials.</p>

**MODEL AND PARAMETERS**

Model	JH-N3YC001BP	JH-N3YC002BP	JH-O3YC001BP
Ball diameter	78mm (3 inch)		
Max. opening	54 mm (2.13 inch)		
Finish Type	Chrome Finish	Chrome Finish	Chrome Finish,Full Polish
Number of attachment	30	70	30

JH-N3YC001BP and JH-O3YC001BP includes Attachment Set #A1

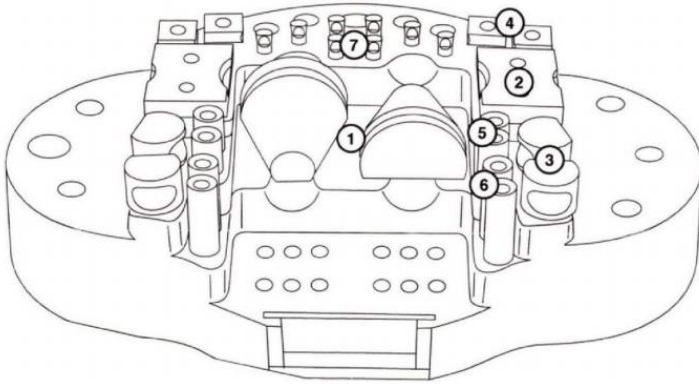

### Attachment Set #A1:

- ①RING CLAMP ×2
  - ②PLATE CLAMP-BIG ×2
  - ③PLATE CLAMP-MIDDLE ×4
  - ④PLATE CLAMP-SMALL ×4
  - ⑤SHORT RUBBER PIN ×4
  - ⑥LONG RUBBER PIN ×4
  - ⑦ SMALL OBLATE PIN ×8
- Plastic hex key ×1 , Plastic accessory box ×1

JH-N3YC002BP includes attachment set #A1 and Ring Holder Set

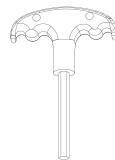
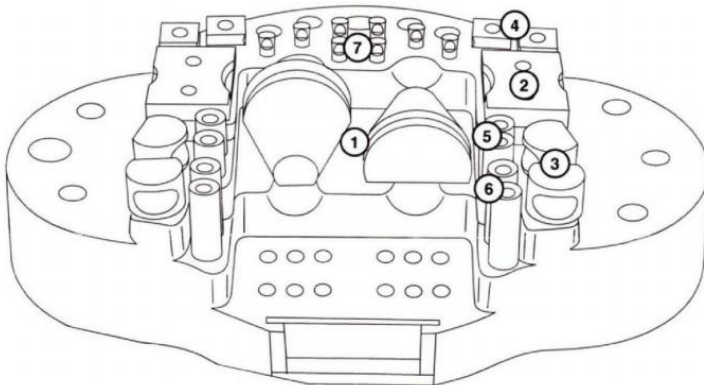

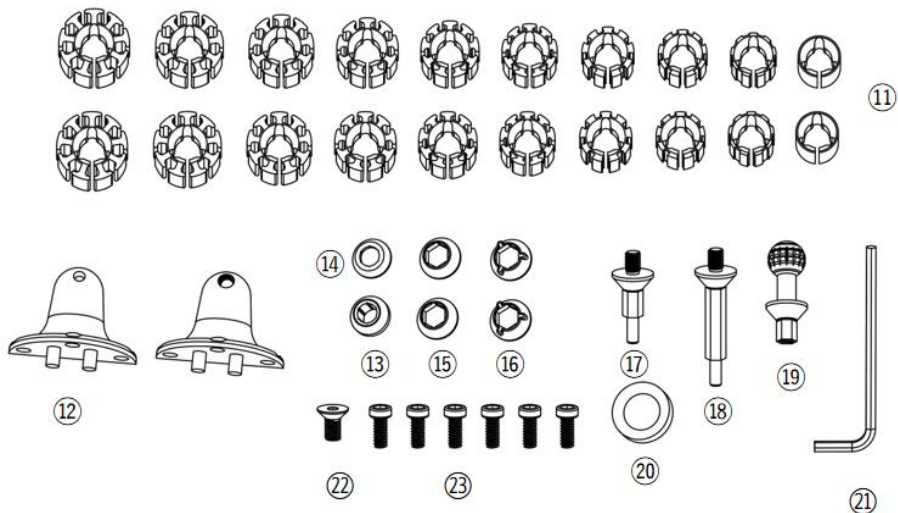

#### Ring Holder Set:

- ⑪ Plastic base ring (Ø22mm to Ø13mm, Spacing 1mm, two for each style) ×20
- ⑫ Upper jaw plates×2 ,
- ⑬ Stainless steel ring -small ×1
- ⑭ Stainless steel ring -middle ×1
- ⑮ Plastic ring ×2
- ⑯ Plastic directed ring ×2
- ⑰ Pins base -short ×1
- ⑱ Pins base -long ×1
- ⑲ Pins base -globular ×1
- ⑳ Stainless steel ring-big ×1
- ㉑ Wrench ×1 ㉒ Flatheaded Screw ×1 ㉓ M5 screw ×6

Model	JH-N5YC001BP	JH-N5YC002BP	JH-O5YC001BP
Ball diameter	127mm (5 inch)		
Max. opening	98 mm (3.86 inch)		
Finish Type	Chrome Finish	Chrome Finish	Chrome Finish,Full Polish
Number of attachment	35	69	35

JH-N5YC001BP and JH-O5YC001BP includes Attachment Set #A1 and

⑧ BIG OBLATE PIN ×5

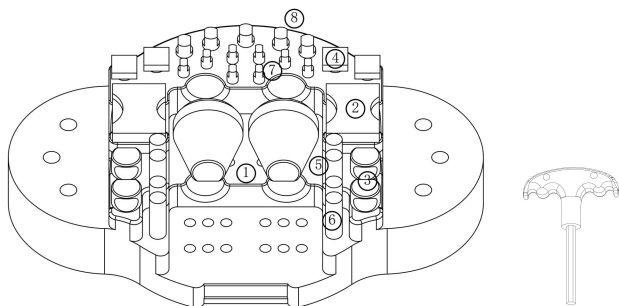

JH-N5YC002BP includes Attachment Set #A1 and ⑧ BIG OBLATE PIN ×5 and Ring Holder Set (Except ㉓M5 screw ×6)

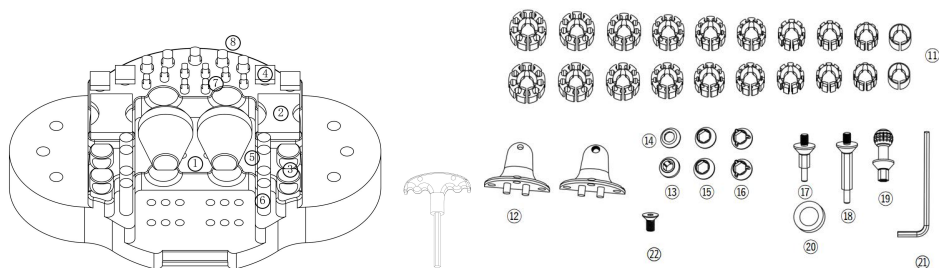

## ASSEMBLY AND USE

1. You must start the jaw threads at the same time when replacing them( FIG. 1). Hold each jaw in position and turn the jaw screw to close them. Either a large rubber band or a second person is useful to help turn the jaw screw while you hold the jaws against the thread. If the jaws don't meet at the same time in the center, remove them and try starting the threads at the same time again.

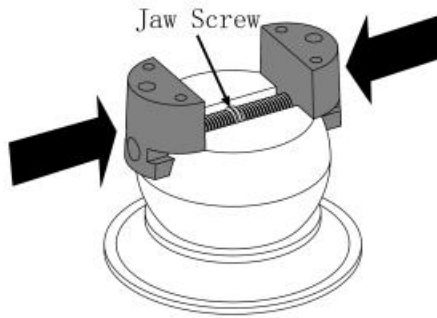

FIG. 1

## 2. Turntable Base For Microscope Work • DZQ-616-V2

To use the Turntable Base, lock the vise by tightening the swivel tension screw until the ball will not turn. The turntable now becomes your rotation, allowing you to adjust the work's center of rotation into the field of view of the microscope. Align the center of the turntable with the center of the microscope view (FIG. 2). Change working views by repositioning the vise.

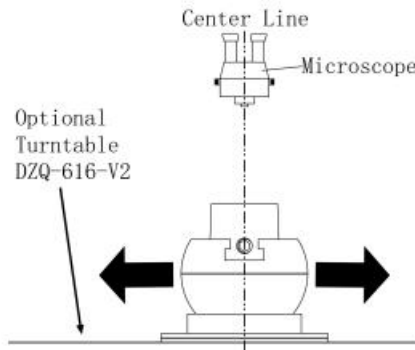
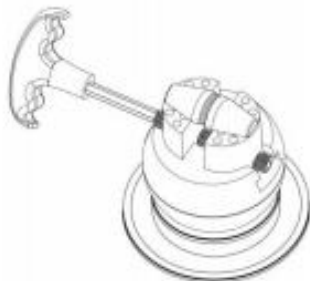

FIG.2



### **Ring clamp assembly**

The leather helps to protect the things to keep it for getting damaged,such as ring, gold,etc.(USED THESE PADS FOR WHATEVER DON'T WANT TO OR DAMAGE PIECE)



### **Long & Short Pins**

This Pins also have a little rubber pieces on them which will also help protect you work. The long pins is to protect thicker piece.



### **8 Little Pins**

This Pins is helps to holds something that kind of weird shape,or not a typical square or circle.Place them in multiple spots throughout these plates



### **Pin Plates**

These pin plates have little divots in them for circular and square pieces, makes it perfect for coins or rings any thing smaller circle



### Small Plates

These plates have divots in them right along on the edge also have straight side. Working on straight side or use the side with the divots to kind of catch that plate

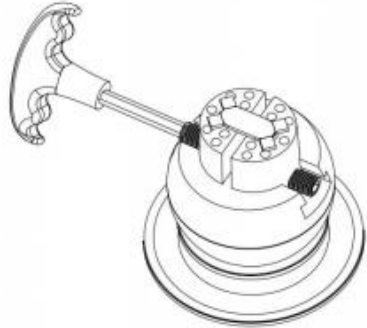

### Round Radius pins

This one is good option for work on cylindrical things, like pen or a scribe, or everything is small round cylindrical these are a good option for.

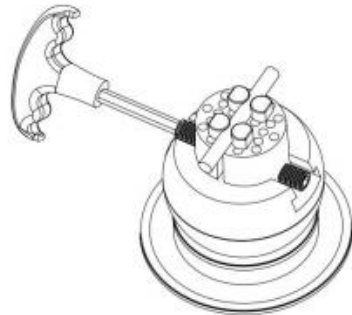

### NOTE:

This product doesn't have a specific purpose, anything that you can find will work on. If these pins don't hold it steady, maybe they're not the best fit. You could use the thermal lock (buy from online).

## Troubleshooting Instruction

### Rotational Lock Replacement

The LOCK or DRAG PIN is subject to much wear and may need to be replaced after extended use. Simply remove the ball swivel tension screw with the hex wrench. The spring and Lock Pin should follow (**FIG. 3**). If not, turn the ball until it falls out. Replace the Lock Pin (DZQ-046), Spring, and Tension Screw.

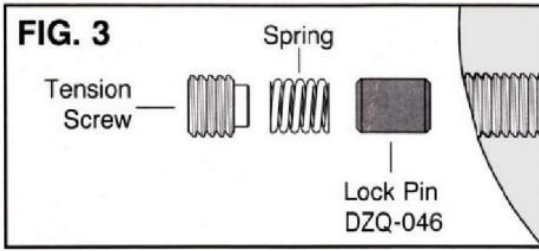

## MAINTENANCE

1. Avoid prolonged exposure to the sun to avoid aging.
2. Over tightening the jaws will cause wear and damage to the threads.

**Address:** Shuangchenglu 803nong11hao1602A-1609shi, baoshanqu, shanghai 200000 CN.

**Imported to AUS:** SIHAO PTY LTD, 1 ROKEVA STREET EASTWOOD NSW 2122 Australia

**Imported to USA:** Sanven Technology Ltd., Suite 250, 9166 Anaheim Place, Rancho Cucamonga, CA 91730

<b>EC</b>	<b>REP</b>
-----------	------------

E-CrossStu GmbH  
Mainzer Landstr.69, 60329 Frankfurt am Main.

<b>UK</b>	<b>REP</b>
-----------	------------

YH CONSULTING LIMITED.  
C/O YH Consulting Limited Office 147, Centurion House,  
London Road, Staines-upon-Thames, Surrey, TW18 4AX

**VEVOR<sup>®</sup>**  
**TOUGH TOOLS, HALF PRICE**

**Technical Support and E-Warranty Certificate**  
**[www.vevor.com/support](http://www.vevor.com/support)**

# VEVOR<sup>®</sup>

## TOUGH TOOLS, HALF PRICE

Technischer Support und E-Garantie-Zertifikat  
[www.vevor.com/support](http://www.vevor.com/support)

### KUGELSCHRAUBSTOCK

Wir sind weiterhin bestrebt, Ihnen Werkzeuge zu wettbewerbsfähigen Preisen anzubieten. „Sparen Sie die Hälfte“, „Halber Preis“ oder andere ähnliche Ausdrücke, die wir verwenden, stellen nur eine Schätzung der Ersparnis dar, die Sie beim Kauf bestimmter Werkzeuge bei uns im Vergleich zu den großen Topmarken erzielen können, und decken nicht unbedingt alle von uns angebotenen Werkzeugkategorien ab. Wir möchten Sie freundlich daran erinnern, bei Ihrer Bestellung bei uns sorgfältig zu prüfen, ob Sie im Vergleich zu den großen Topmarken tatsächlich die Hälfte sparen.

**VEVOR**<sup>®</sup>  
TOUGH TOOLS, HALF PRICE

Kugelschraubstock

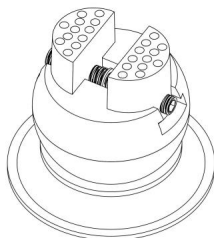

**Modell: JH-N3YC001BP, JH-N3YC002BP, JH-O3YC001BP**

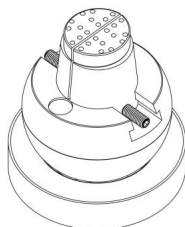

**Modell: JH-N5YC001BP, JH-N5YC002BP, JH-O5YC001BP**

**Brauchen Sie Hilfe? Kontaktieren Sie uns!**

Haben Sie Fragen zum Produkt? Benötigen Sie technischen Support? Bitte kontaktieren Sie uns:

**Technischer Support und E-Garantie-Zertifikat [www.vevor.com/support](http://www.vevor.com/support)**

Dies ist die Originalanleitung. Bitte lesen Sie alle Anweisungen sorgfältig durch, bevor Sie das Gerät in Betrieb nehmen. VEVOR behält sich eine klare Auslegung unserer Bedienungsanleitung vor. Das Erscheinungsbild des Produkts richtet sich nach dem Produkt, das Sie erhalten haben. Bitte verzeihen Sie uns, dass wir Sie nicht erneut informieren, wenn es Technologie- oder Software-Updates für unser Produkt gibt.

## ANWEISUNGEN

Vielen Dank, dass Sie sich für diesen Ball Vise entschieden haben. Bitte lesen Sie alle  
Lesen Sie vor der Verwendung die Bedienungsanleitung sorgfältig durch. Die Informationen helfen Ihnen, die  
mögliche Ergebnisse.

### ARBEITSBEREICH

1. Arbeiten Sie in einer sicheren Arbeitsumgebung. Halten Sie Ihren Arbeitsbereich sauber, gut beleuchtet und frei  
von Ablenkungen.
2. Halten Sie Personen, die nicht die entsprechende Schutzausrüstung tragen, von der Arbeit fern  
Bereich.
3. Bewahren Sie unbenutzte Werkzeuge ordnungsgemäß an einem sicheren und trockenen Ort auf, um Rost oder Beschädigungen zu vermeiden.  
Bewahren Sie sie außerhalb der Reichweite von Kindern auf.

### PERSÖNLICHE SCHUTZAUSRÜSTUNG

1. Tragen Sie immer eine Schutzbrille, die den Aufprall von vorne und von der Seite schützt.  
Augen. Augenschutz ausrüstung sollte CSA Z94.3-07 oder ANSI Z87.1 entsprechen.  
Standards basierend auf der Art der ausgeführten Arbeit.
2. Tragen Sie Handschuhe, die Schutz bieten, je nach Arbeitsmaterial oder zur Reduzierung  
die Auswirkungen von Werkzeugvibrationen.
3. Tragen Sie für die Arbeitsumgebung geeignete Schutzkleidung.
4. Rutschfestes Schuhwerk wird empfohlen, um bei der Arbeit Halt und Gleichgewicht zu bewahren.  
Umfeld.

### PERSÖNLICHE VORSICHTSMASSNAHMEN

Kontrollieren Sie den Ball Vise, persönliche Bewegungen und die Arbeitsumgebung, um zu vermeiden  
Dies kann zu Verletzungen oder Schäden am Ball Vise führen.

1. Bedienen Sie keinen Ball Vise, wenn Sie müde sind oder unter dem Einfluss von Drogen, Alkohol oder  
oder Medikamente.
2. Vermeiden Sie das Tragen von Kleidung oder Schmuck, die sich im bewegten  
Teile eines Werkzeugs. Lange Haare bedecken oder zusammenbinden.

### SPEZIELLE SICHERHEITSVORKEHRUNGEN

1. Verwenden Sie den richtigen Ball Vise für die Arbeit. Dieser Ball Vise wurde für eine bestimmte  
Funktion. Modifizieren oder verändern Sie diesen Kugelschraubstock nicht und verwenden Sie ihn nicht für einen nicht vorgesehenen Zweck.

2. Halten Sie während der Anwendung Körperteile von Quetschstellen fern.

3. Kinder dürfen dieses Produkt nur in Begleitung eines

Erwachsene



4. Achten Sie bei der Verwendung auf die Sicherheit, um Quetschungen der Finger zu vermeiden.

### WARNUNG!

Lassen Sie nicht zu, dass Komfort oder Vertrautheit mit dem Produkt (erworben durch wiederholte Verwendung)

Beachten Sie die Sicherheitsregeln für das Werkzeug genau. Wenn Sie das Werkzeug unsicher oder falsch verwenden, können

Sie schwere Verletzungen erleiden.

	<p>Achtung - Um das Verletzungsrisiko zu verringern, muss der Benutzer die Anweisungen lesen</p> <p>Lesen Sie das Handbuch sorgfältig durch.</p>
	<p>Warnung: Tragen Sie bei der Verwendung dieses Produkts unbedingt einen Augenschutz.</p>
	<p><b>Achtung! Tragen Sie eine Atemschutzmaske.</b> Gesundheitsschädlicher Staub kann entstehen bei der Bearbeitung von Holz und anderen Materialien.</p>

## MODELL UND PARAMETER

Modell	JH-N3YC001BP JH-N3YC002BP		JH-O3YC001BP
Kugeldurchmesser	78 mm (3 Zoll)		
Max. Öffnung	54 mm (2,13 Zoll)		
Ausführung	Chrom-Finish	Chrom-Finish, Chrom-Finish, vollpoliert	
Nummer des Anhangs	30	70	30

JH-N3YC001BP und JH-O3YC001BP enthalten Befestigungssatz Nr. A1



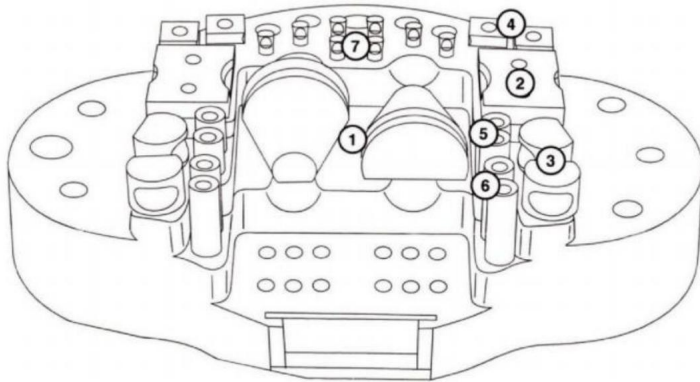

**Befestigungsset #A1:**

2 RINGKLEMME

1 PLATTENKLEMME-GROSS

2 PLATTENKLEMME-MITTE

4 PLATTENKLEMME-KLEIN

4 KURZER GUMMISTIFT

4 LANGER GUMMISTIFT

8 KLEINER ABGEBOGENER STIFT

1 Kunststoff-Inbusschlüssel, 1 Kunststoff-Zubehörbox

JH-N3YC002BP enthält Befestigungsset Nr. A1 und Ringhalterset

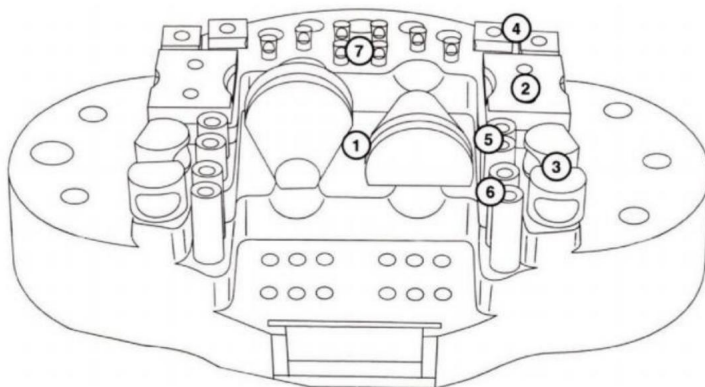

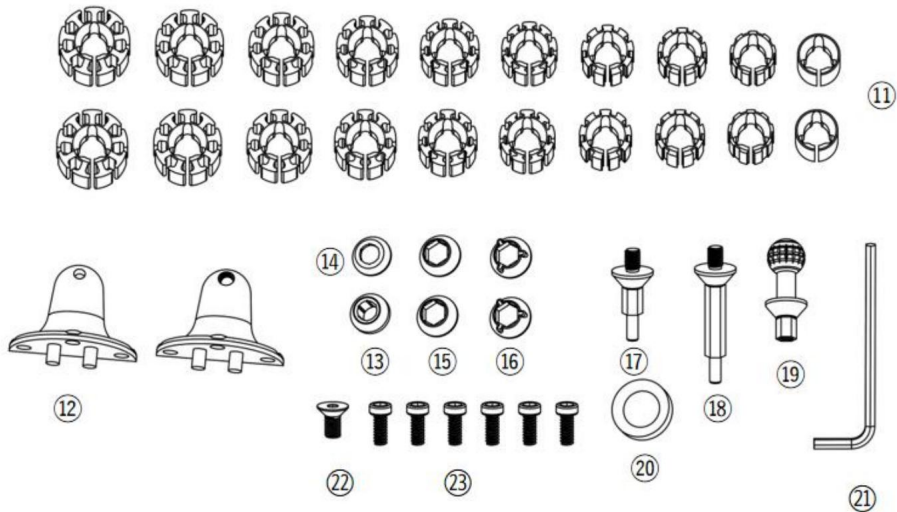

Ringhalter-Set:

•Kunststoff-Basiring (Ø22 mm bis Ø13 mm, Abstand 1 mm, zwei für jeden Stil) ×20

•Oberkieferplatten × 2, •

Edelstahlring - klein × 1

•Edelstahlring - Mitte ×1

•Kunststoffring ×2

•Plastischer Führungring ×2

•Stiftsockel - kurz ×1

•Stifte Basis - lang ×1

•Stiftsockel - kugelförmig ×1

•Edelstahlring-groß ×1

•Schraubenschlüssel ×1 •Flachkopfschraube ×1 •M5-Schraube ×6

Modell	JH-N5YC001BP	JH-N5YC002BP	JH-O5YC001BP
Kugeldurchmesser	127 mm (5 Zoll)		
Max. Öffnung	98 mm (3,86 Zoll)		
Ausführung	Chrom-Finish, Chrom-Finish, Chrom-Finish,		Vollpolitur
Nummer des Anhangs	35	69	35

JH-N5YC001BP und JH-O5YC001BP enthalten Befestigungssatz #A1 und

5 GROSSE ABGEBogene STECKNADEL x5

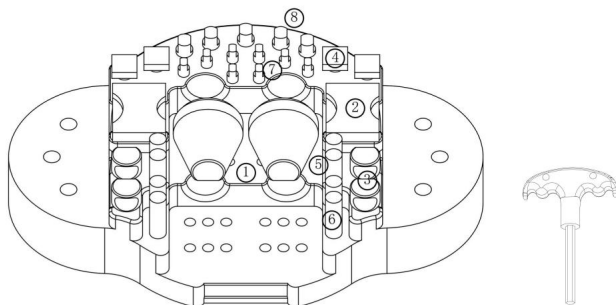

JH-N5YC002BP beinhaltet Befestigungssatz #A1 und 5 BIG

5 OBLATE PIN x5 und Ringhalter-Set 5 Außer 5 M5 Schraube x6

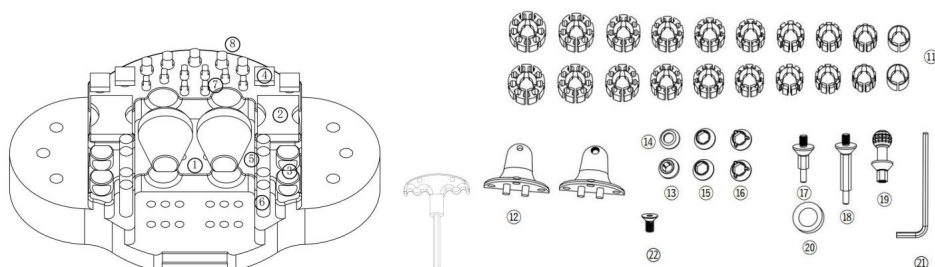

## MONTAGE UND VERWENDUNG

1. Sie müssen die Gewinde der Backen gleichzeitig beginnen, wenn Sie sie austauschen (Abb. 1). Halten Sie jede Backe in Position und drehen Sie die Backenschraube, um sie zu schließen. Ein großes Gummiband oder eine zweite Person sind hilfreich, um die Backenschraube zu drehen, während Sie die Backen gegen das Gewinde halten. Wenn die Backen nicht gleichzeitig in der Mitte zusammentreffen, entfernen Sie sie und versuchen Sie erneut, die Gewinde gleichzeitig zu beginnen.



Abb. 1

## 2. Drehtischbasis für Mikroskoparbeiten - DZQ-616-V2

Um die Drehtischbasis zu verwenden, arretieren Sie den Schraubstock, indem Sie die Schwenkspannschraube festziehen, bis sich die Kugel nicht mehr dreht. Der Drehtisch wird nun zu Ihrer Rotationsfläche, sodass Sie den Rotationsmittelpunkt des Werkstücks in das Sichtfeld des Mikroskops einstellen können. Richten Sie den Mittelpunkt des Drehtisches auf den Mittelpunkt der Mikroskopansicht aus (ABB. 2). Ändern Sie die Arbeitsansichten, indem Sie den Schraubstock neu positionieren.

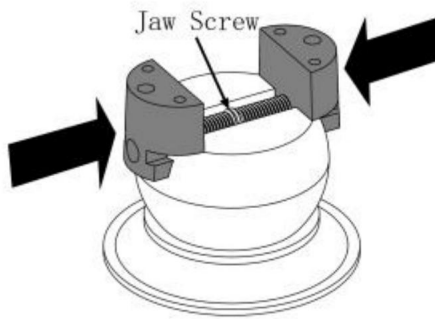

Abb.2

### **Ring clamp assembly**

The leather helps to protect the things to keep it for getting damaged, such as ring, gold, etc. (USED THESE PADS FOR WHATEVER DON'T WANT TO OR DAMAGE PIECE)

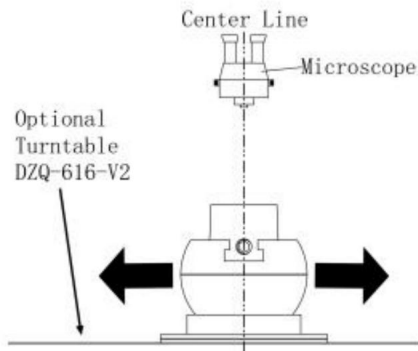
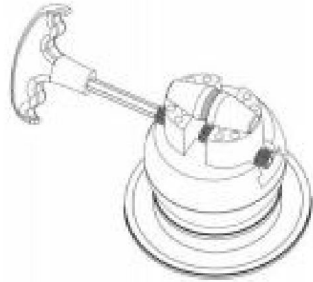

### **Long & Short Pins**

This Pins also have a little rubber pieces on them which will also help protect you work. The long pins is to protect thicker piece.

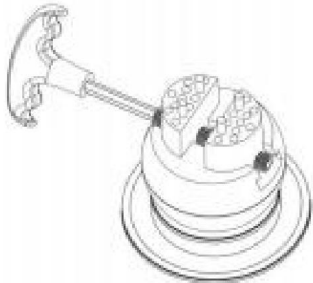

### **8 Little Pins**

This Pins is helps to holds something that kind of weird shape, or not a typical square or circle. Place them in multiple spots throughout these plates

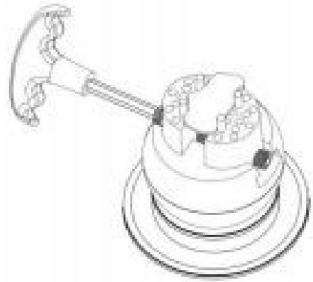

### **Pin Plates**

These pin plates have little divots in them for circular and square pieces, makes it perfect for coins or rings any thing smaller circle

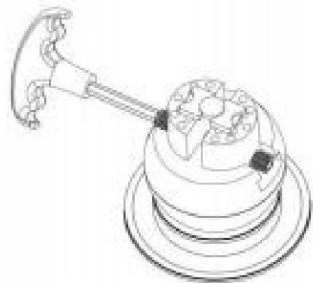

### Small Plates

These plates have divots in them right along on the edge also have straight side. Working on straight side or use the side with the divots to kind of catch that plate

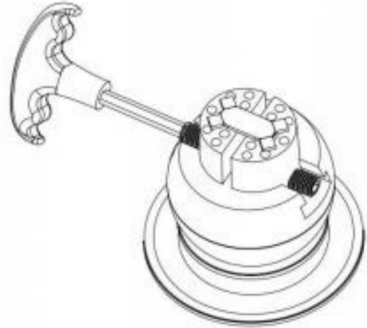

### Round Radius pins

This one is good option for work on cylindrical things, like pen or a scribe, or everything is small round cylindrical these are a good option for.

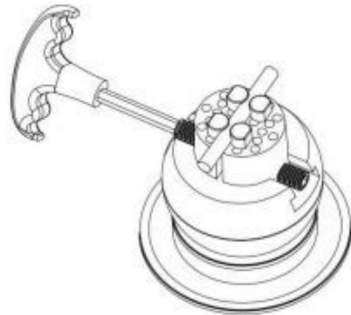

**HINWEIS:** Dieses Produkt hat keinen bestimmten Zweck. Alles, was Sie finden, funktioniert. Wenn diese Stifte es nicht festhalten, passen sie vielleicht nicht optimal. Sie könnten die Thermosperre verwenden (online kaufen).

## Anleitung zur Fehlerbehebung

### Rotationsschloss-Austausch

Der Verriegelungsstift oder Zugstift ist einem hohen Verschleiß ausgesetzt und muss möglicherweise nach längere Nutzung. Entfernen Sie einfach die Kugelgelenkspannschraube mit dem Inbusschlüssel. Die Feder und der Verriegelungsstift sollten folgen (**Abb. 3**). Wenn nicht, drehen Sie die Kugel, bis sie herausfällt. Ersetzen Sie den Verriegelungsstift (DZQ-046), Feder und Spannschraube.

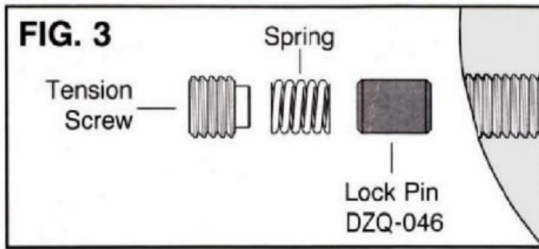

## WARTUNG

1. Vermeiden Sie längere Sonneneinstrahlung, um der Hautalterung vorzubeugen.
2. Zu festes Anziehen der Backen führt zu Verschleiß und Beschädigung des Gewindes.

**Adresse:** Shuangchenglu 803nong11hao1602A-1609shi, baoshanqu, Shanghai 200000 CN.

**Nach AUS importiert:** SIHAO PTY LTD, 1 ROKEVA STREET EASTWOOD NSW 2122 Australien

**Importiert in die USA:** Sanven Technology Ltd., Suite 250, 9166 Anaheim Ort, Rancho Cucamonga, CA 91730

Vertreter der EG	
------------------	--

E-CrossStu GmbH  
Mainzer Landstr.69, 60329 Frankfurt am Main.

UK REP	
--------	--

YH CONSULTING LIMITED.  
C/O YH Consulting Limited Office 147, Centurion House,  
London Road, Staines-upon-Thames, Surrey, TW18 4AX

**VEVOR**<sup>®</sup>  
TOUGH TOOLS, HALF PRICE

Technischer Support und E-Garantie-Zertifikat  
[www.vevor.com/support](http://www.vevor.com/support)



# VEVOR<sup>®</sup>

## TOUGH TOOLS, HALF PRICE

Assistance technique et certificat de garantie  
électronique [www.vevor.com/support](http://www.vevor.com/support)

### ÉTAU À BILLES

Nous continuons à nous engager à vous fournir des outils à des prix compétitifs.  
« Économisez la moitié », « Moitié prix » ou toute autre expression similaire utilisée par nous ne représente qu'une estimation des économies que vous pourriez réaliser en achetant certains outils chez nous par rapport aux grandes marques et ne couvre pas nécessairement toutes les catégories d'outils que nous proposons.  
Nous vous rappelons de bien vouloir vérifier soigneusement lorsque vous passez une commande chez nous si vous économisez réellement la moitié par rapport aux grandes marques.

**VEVOR**<sup>®</sup>  
TOUGH TOOLS, HALF PRICE

Étau à bille

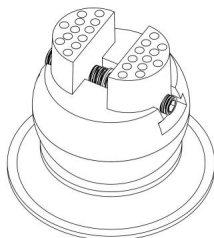

Modèle : JH-N3YC001BP, JH-N3YC002BP, JH-O3YC001BP

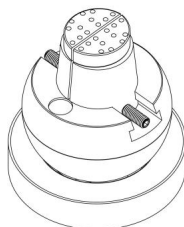

Modèle : JH-N5YC001BP, JH-N5YC002BP, JH-O5YC001BP

**BESOIN D'AIDE? CONTACTEZ-NOUS!**

Vous avez des questions sur nos produits ? Vous avez besoin d'assistance technique ?  
N'hésitez pas

à nous contacter : Assistance technique et certificat de garantie  
électronique [www.vevor.com/support](http://www.vevor.com/support)

Il s'agit de la notice d'utilisation d'origine. Veuillez lire attentivement toutes les instructions du manuel avant de l'utiliser. VEVOR se réserve le droit d'interpréter clairement notre manuel d'utilisation. L'apparence du produit dépend du produit que vous avez reçu. Veuillez nous excuser, nous ne vous informerons plus en cas de mise à jour technologique ou logicielle de notre produit.

## INSTRUCTIONS

Merci beaucoup d'avoir choisi cet étau à billes. Veuillez lire toutes les instructions avant de l'utiliser. Les informations vous aideront à obtenir le meilleur résultats possibles.

### ESPACE DE TRAVAIL

1. Travaillez dans un environnement de travail sûr. Gardez votre espace de travail propre, bien éclairé et libre des distractions.
2. Éloignez du chantier toute personne ne portant pas l'équipement de sécurité approprié.  
zone.
3. Rangez correctement les outils non utilisés dans un endroit sûr et sec pour éviter la rouille ou les dommages.  
Tenir hors de portée des enfants.

### ÉQUIPEMENT DE PROTECTION INDIVIDUELLE

1. Portez toujours des lunettes de sécurité antichoc qui offrent une protection frontale et latérale pour le yeux. L'équipement de protection des yeux doit être conforme à la norme CSA Z94.3-07 ou ANSI Z87.1 normes basées sur le type de travail effectué.
2. Portez des gants qui offrent une protection en fonction des matériaux de travail ou pour réduire les effets des vibrations des outils.
3. Portez des vêtements de protection conçus pour l'environnement de travail.
4. Des chaussures antidérapantes sont recommandées pour maintenir l'équilibre et la stabilité pendant le travail.  
environnement.

### PRÉCAUTIONS PERSONNELLES

Contrôlez l'étau à bille, les mouvements personnels et l'environnement de travail pour éviter blessures corporelles ou dommages à Ball Vise.

1. N'utilisez pas d'étau à bille lorsque vous êtes fatigué ou sous l'influence de drogues ou d'alcool.  
ou des médicaments.
2. Évitez de porter des vêtements ou des bijoux qui peuvent s'emmêler avec le mouvement.  
parties d'un outil. Gardez les cheveux longs couverts ou attachés.

### PRÉCAUTIONS DE SÉCURITÉ SPÉCIFIQUES



1. Utilisez l'étau à bille adapté à la tâche. Cet étau à bille a été conçu pour une tâche spécifique fonction. Ne pas modifier ni altérer cet étau à bille ni l'utiliser à des fins non prévues.

2. Gardez les parties du corps éloignées des zones de pincement pendant l'utilisation.
3. Les enfants ne sont pas autorisés à utiliser ce produit sans être accompagnés d'un adulte
4. Faites attention à la sécurité lors de l'utilisation pour éviter d'écraser les doigts.

AVERTISSEMENT!

NE LAISSEZ PAS le confort ou la familiarité avec le produit (acquis par une utilisation répétée) remplacer

Respectez scrupuleusement les règles de sécurité de l'outil. Si vous utilisez cet outil de manière dangereuse ou incorrecte, vous risquez de subir des blessures corporelles graves.

	<p>Avertissement - Pour réduire le risque de blessure, l'utilisateur doit lire les instructions</p> <p>Lisez attentivement le manuel.</p>
	<p>Avertissement – Assurez-vous de porter des lunettes de protection lorsque vous utilisez ce produit.</p>
	<p>Attention ! Portez un masque respiratoire. Les poussières nocives pour la santé peuvent être générés lors du travail du bois et d'autres matériaux.</p>

## MODÈLE ET PARAMÈTRES

Modèle	JH-N3YC001BP JH-N3YC002BP		JH-O3YC001BP
Diamètre de la bille	78 mm (3 pouces)		
Ouverture max.	54 mm (2,13 pouces)		
Type de finition	Finition chromée	Finition chromée	Finition chromée, entièrement polie
Nombre de pièces jointes	30	70	30

**JH-N3YC001BP et JH-O3YC001BP incluent le kit de fixation n° A1**

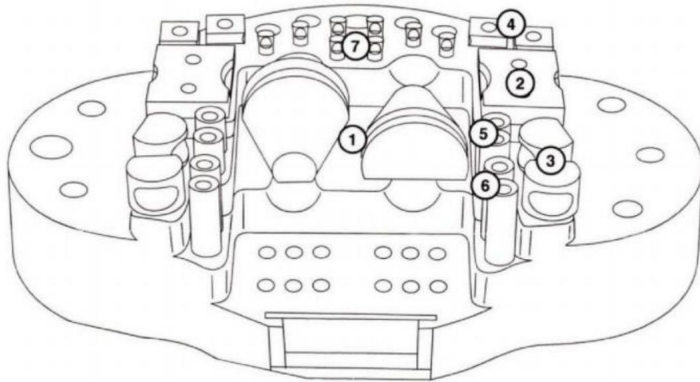

Ensemble de fixations n° A1 :

SERRURE À ANNEAU × 2

SERRURE À PLAQUE - GRANDE × 2

SERRURE À PLAQUE - MILIEU × 4 SERRURE

À PLAQUE - PETITE × 4

BROCHE EN CAOUTCHOUC COURTE × 4

BROCHE EN CAOUTCHOUC LONGUE

× 4 PETITE BROCHE OBLATE × 8

Clé hexagonale en plastique × 1, boîte d'accessoires en plastique × 1

JH-N3YC002BP comprend un ensemble de fixations n° A1 et un ensemble de supports de bague

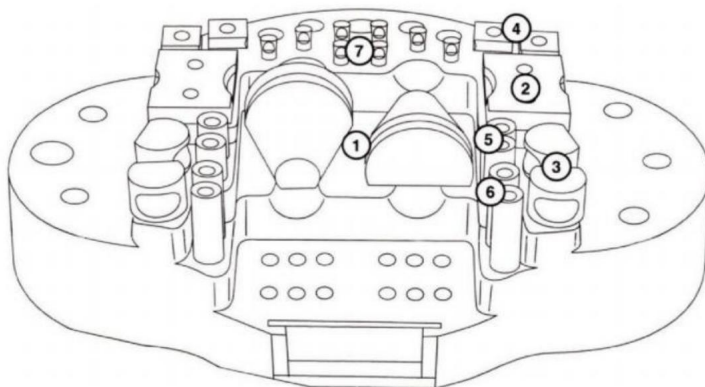

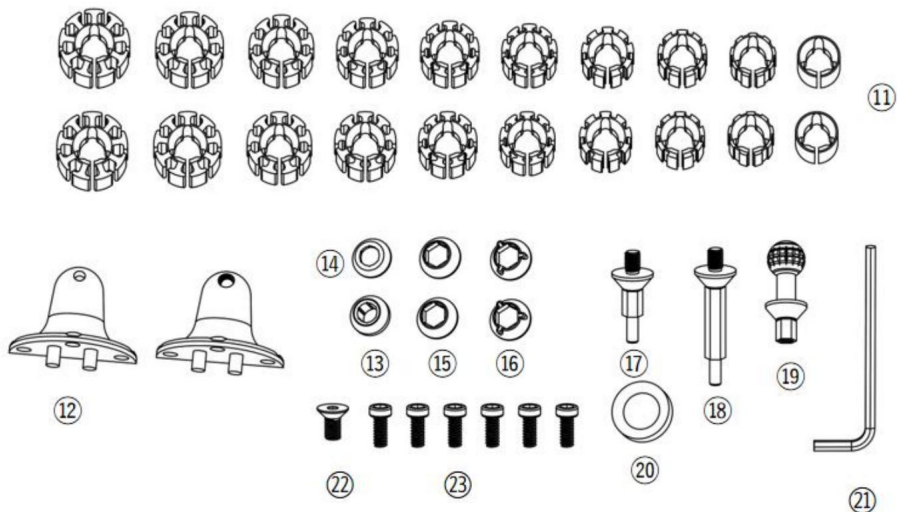

Ensemble de porte-bagues :

Anneau de base en plastique (Ø22 mm à Ø13 mm, espacement 1 mm, deux pour chaque style) ×20

Plaques de mâchoire supérieure

× 2, Anneau en acier inoxydable - petit × 1

Anneau en acier inoxydable -milieu ×1

Anneau en plastique ×2

Anneau en plastique dirigé ×2

Base des broches -courte ×1

Base des broches - longue × 1

Base des broches - globulaire × 1

Bague en acier inoxydable - grande ×1

Clé ×1 Vis à tête plate ×1 Vis M5 ×6

Modèle	JH-N5YC001BP	JH-N5YC002BP	JH-O5YC001BP
Diamètre de la bille	127 mm (5 pouces)		
Ouverture max.	98 mm (3,86 pouces)		
Type de finition	Finition chromée	Finition chromée	Finition chromée, entièrement polie
Nombre de pièces jointes	35	69	35

JH-N5YC001BP et JH-O5YC001BP incluent le kit de fixation n° A1 et

GRANDE ÉPINGLE OBLATE ×5

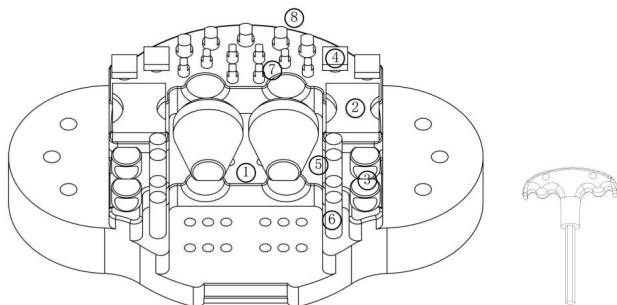

JH-N5YC002BP comprend un ensemble de fixations #A1 et BIG

Ensemble de broches oblates × 5 et de supports d'anneau (sauf vis M5 × 6)

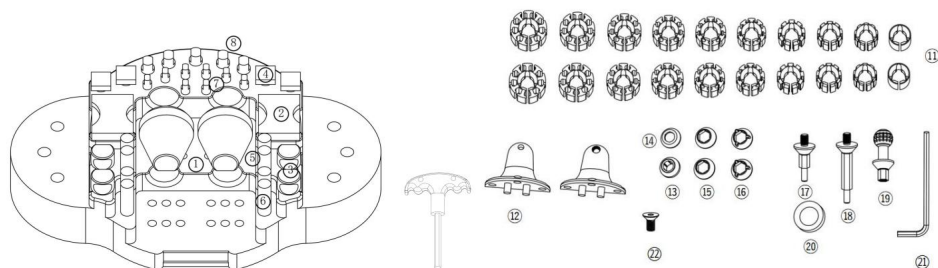

## MONTAGE ET UTILISATION

1. Vous devez commencer à fileter les mâchoires en même temps lorsque vous les remplacez (FIG. 1). Maintenez chaque mâchoire en position et tournez la vis de la mâchoire pour les fermer. Un large élastique ou une deuxième personne peut vous aider à tourner la vis de la mâchoire pendant que vous maintenez les mâchoires contre le filetage. Si les mâchoires ne se rejoignent pas en même temps au centre, retirez-les et essayez à nouveau de commencer à fileter en même temps.

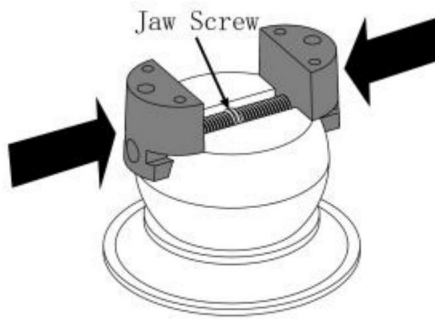

FIG. 1

## 2. Base de plateau tournant pour le travail au microscope · DZQ-616-V2

Pour utiliser la base de la table tournante, verrouillez l'étau en serrant la vis de tension pivotante jusqu'à ce que la bille ne tourne plus. La table tournante devient alors votre rotation, ce qui vous permet d'ajuster le centre de rotation de la pièce dans le champ de vision du microscope. Alignez le centre de la table tournante avec le centre de la vue du microscope (FIG. 2). Changez les vues de travail en repositionnant l'étau.

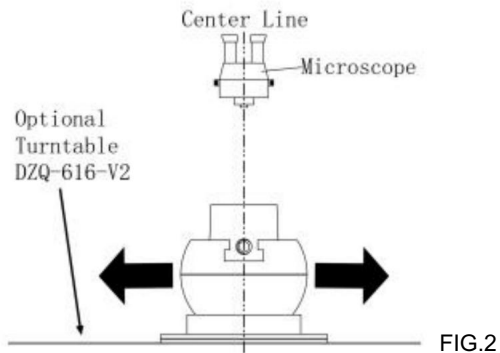
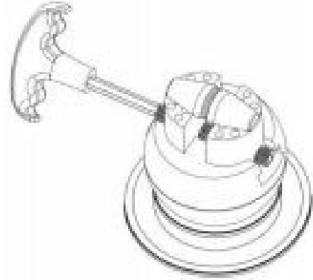

FIG.2



### **Ring clamp assembly**

The leather helps to protect the things to keep it for getting damaged, such as ring, gold, etc. (USED THESE PADS FOR WHATEVER DON'T WANT TO OR DAMAGE PIECE)



### **Long & Short Pins**

This Pins also have a little rubber pieces on them which will also help protect you work. The long pins is to protect thicker piece.

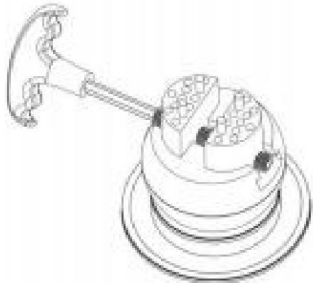

### **8 Little Pins**

This Pins is helps to holds something that kind of weird shape, or not a typical square or circle. Place them in multiple spots throughout these plates

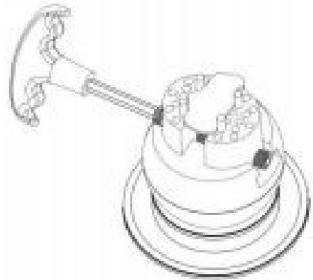

### **Pin Plates**

These pin plates have little divots in them for circular and square pieces, makes it perfect for coins or rings any thing smaller circle

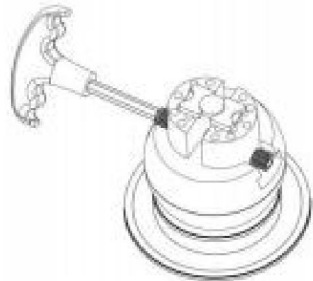

### Small Plates

These plates have divots in them right along on the edge also have straight side. Working on straight side or use the side with the divots to kind of catch that plate

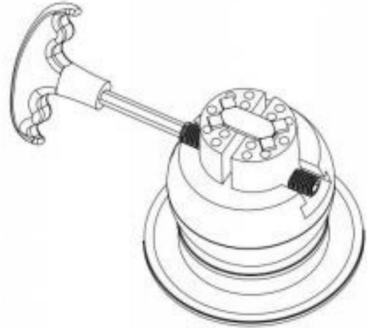

### Round Radius pins

This one is good option for work on cylindrical things, like pen or a scribe, or everything is small round cylindrical these are a good option for.

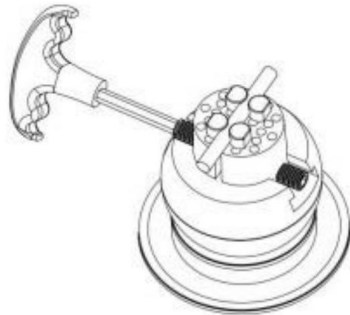

REMARQUE : ce produit n'a pas d'objectif spécifique, tout ce que vous pouvez trouver fera l'affaire. Si ces broches ne le maintiennent pas fermement, elles ne sont peut-être pas la meilleure solution. Vous pouvez utiliser le verrou thermique (acheté en ligne).

## Instructions de dépannage

### Remplacement du verrou rotatif

Le LOCK ou DRAG PIN est sujet à une usure importante et peut nécessiter d'être remplacé après utilisation prolongée. Retirez simplement la vis de tension du pivot à bille à l'aide de la clé hexagonale. Le ressort et la goupille de verrouillage doivent suivre (FIG. 3). Sinon, faites tourner la bille jusqu'à ce qu'elle tombe. Remplacez la goupille de verrouillage (DZQ-046), ressort et vis de tension.

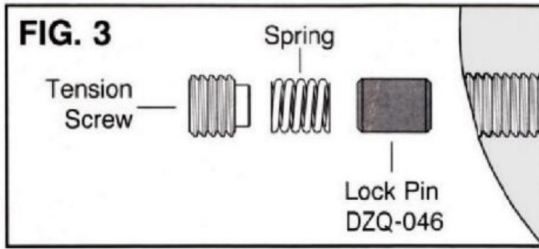

## ENTRETIEN

1. Évitez l'exposition prolongée au soleil pour éviter le vieillissement.
2. Un serrage excessif des mâchoires entraînera une usure et des dommages aux filetages.

Adresse : Shuangchenglu 803nong11hao1602A-1609shi, baoshanqu, shanghai  
200000 CN.

Importé en Australie : SIHAO PTY LTD, 1 ROKEVA STREET, ASTWOOD  
NSW 2122 Australie

Importé aux États-Unis : Sanven Technology Ltd., Suite 250, 9166 Anaheim  
Lieu, Rancho Cucamonga, CA 91730

REPRÉSENTANT	DE LA CE
--------------	----------

E-CrossStu GmbH  
Mainzer Landstr.69, 60329 Francfort-sur-le-Main.

REPRÉSENTANT	DU ROYAUME-UNI
--------------	----------------

YH CONSULTING LIMITÉE.  
C/O YH Consulting Limited Bureau 147, Centurion House,  
Route de Londres, Staines-upon-Thames, Surrey, TW18 4AX

**VEVOR<sup>®</sup>**  
**TOUGH TOOLS, HALF PRICE**

Assistance technique et certificat de garantie  
électronique [www.vevor.com/support](http://www.vevor.com/support)

# VEVOR<sup>®</sup>

## TOUGH TOOLS, HALF PRICE

Technische ondersteuning en e-garantiecertificaat  
[www.vevor.com/support](http://www.vevor.com/support)

### KOGELBANK

Wij streven er voortdurend naar om u gereedschappen tegen concurrerende prijzen te leveren. "Save Half", "Half Price" of andere soortgelijke uitdrukkingen die wij gebruiken, geven alleen een schatting van de besparingen die u kunt behalen door bepaalde gereedschappen bij ons te kopen in vergelijking met de grote topmerken en betekent niet noodzakelijkerwijs dat alle categorieën gereedschappen die wij aanbieden, worden gedekt. Wij herinneren u eraan om zorgvuldig te controleren of u daadwerkelijk de helft bespaart in vergelijking met de grote topmerken wanneer u een bestelling bij ons plaatst.

# VEVOR®

TOUGH TOOLS, HALF PRICE

Bal bankschroef

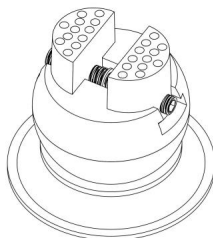

**Model: JH-N3YC001BP, JH-N3YC002BP, JH-O3YC001BP**

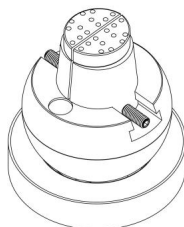

**Model: JH-N5YC001BP, JH-N5YC002BP, JH-O5YC001BP**

**HULP NODIG? NEEM CONTACT MET ONS OP!**

Heeft u vragen over het product? Heeft u technische ondersteuning nodig? Neem dan gerust contact met

ons op: **Technische ondersteuning en E-garantiecertificaat**  
**[www.vevor.com/support](http://www.vevor.com/support)**

Dit is de originele instructie, lees alle handleidingen zorgvuldig door voordat u het product gebruikt. VEVOR behoudt zich een duidelijke interpretatie van onze gebruikershandleiding voor. Het uiterlijk van het product is afhankelijk van het product dat u hebt ontvangen. Vergeef ons dat we u niet opnieuw zullen informeren als er technologie- of software-updates voor ons product zijn.

# INSTRUCTIES

Hartelijk dank voor het kiezen van deze Ball Vise. Lees alle instructies voordat u het gebruikt. De informatie zal u helpen om het beste te bereiken mogelijke resultaten.

## WERKGEBIED

1. Werk in een veilige werkomgeving. Houd uw werkgebied schoon, goed verlicht en vrij van afleidingen.
2. Houd iedereen die niet de juiste veiligheidsuitrusting draagt, weg van het werk gebied.
3. Bewaar ongebruikt gereedschap op een veilige en droge plaats om roest of schade te voorkomen. Houd het buiten bereik van kinderen.

## PERSOONLIJKE BESCHERMINGSMIDDELEN

1. Draag altijd een veiligheidsbril die bescherming biedt aan de voor- en zijkant van de ogen. Oogbeschermingsapparatuur moet voldoen aan CSA Z94.3-07 of ANSI Z87.1 normen gebaseerd op het soort werk dat wordt uitgevoerd.
2. Draag handschoenen die bescherming bieden op basis van de werkmaterialen of om de kans op letsel te verminderen. de effecten van gereedschapstrillingen.
3. Draag beschermende kleding die is ontworpen voor de werkomgeving.
4. Het is aan te raden om antislipschoenen te dragen om de juiste grip en balans te behouden tijdens het werk. omgeving.

## PERSOONLIJKE VOORZORGSMAATREGELEN

Controleer de Ball Vise, persoonlijke bewegingen en de werkomgeving om te voorkomen persoonlijk letsel of schade aan Ball Vise.

1. Gebruik de Ball Vise niet als u moe bent of onder invloed van drugs of alcohol. of medicijnen.
2. Vermijd het dragen van kleding of sieraden die verstrikt kunnen raken in de bewegende delen. onderdelen van een gereedschap. Houd lang haar bedekt of vastgebonden.

## SPECIFIEKE VEILIGHEIDSMATREGELEN

1. Gebruik de juiste Ball Vise voor de klus. Deze Ball Vise is ontworpen voor een specifieke functie. Wijzig of verander deze Ball Vise niet en gebruik hem niet voor een onbedoeld doel.



2. Houd lichaamsdelen uit de buurt van knellende plekken tijdens gebruik.
3. Kinderen mogen dit product niet bedienen, tenzij ze worden begeleid door een

volwassenen

4. Let op de veiligheid tijdens het gebruik om te voorkomen dat uw vingers bekneld raken.

**WAARSCHUWING!**

Laat het comfort of de vertrouwdheid met het product (verkregen door herhaald gebruik) NIET de plaats innemen van strikte naleving van de veiligheidsregels voor gereedschap. Als u dit gereedschap onveilig of onjuist gebruikt, kunt u ernstig persoonlijk letsel oplopen.

	<p>Waarschuwing - Om het risico op letsel te verminderen, moet de gebruiker de instructies lezen handleiding zorgvuldig door.</p>
	<p>Waarschuwing: draag altijd een oogbescherming wanneer u dit product gebruikt.</p>
	<p><b>Let op! Draag een ademmasker.</b> Stof dat schadelijk is voor de gezondheid kan die ontstaan bij het werken met hout en andere materialen.</p>

## MODEL EN PARAMETERS

Model	JH-N3YC001BP JH-N3YC002BP		JH-O3YC001BP
Diameter van de bal	78 mm (3 inch)		
Maximale opening	54 mm (2,13 inch)		
Afwerkingstype	Chromen afwerking	Chroom afwerking	Chroom afwerking, volledig gepolijst
Aantal bijlagen	30	70	30

JH-N3YC001BP en JH-O3YC001BP bevatten bevestigingsset #A1



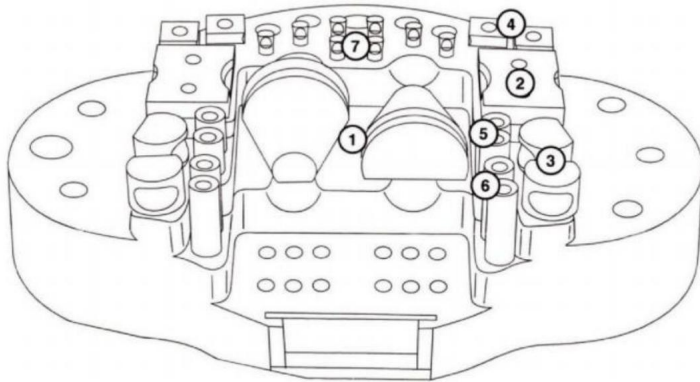

**Bevestigingsset #A1:**

ÿRINGKLEM x2

ÿPLAATKLEM-GROOT x2

ÿPLAATKLEM-MIDDEN x4

ÿPLAATKLEM-KLEIN x4

ÿKORTE RUBBEREN PIN x4

ÿLANGE RUBBEREN PIN x4

ÿ KLEINE AFGEBALDE PIN x8

Kunststof inbussleutel x1, kunststof accessoiredoos x1

JH-N3YC002BP bevat bevestigingsset #A1 en ringhouderset

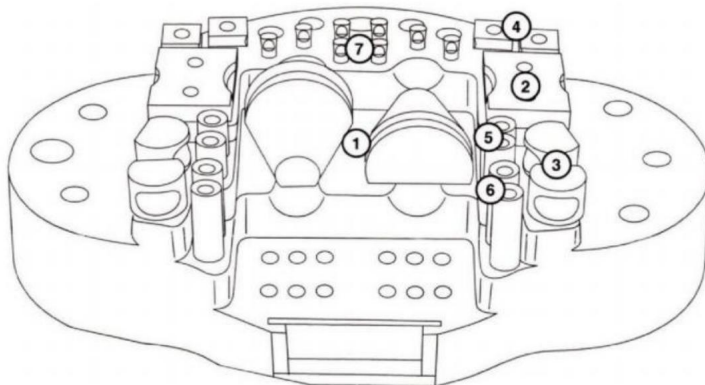

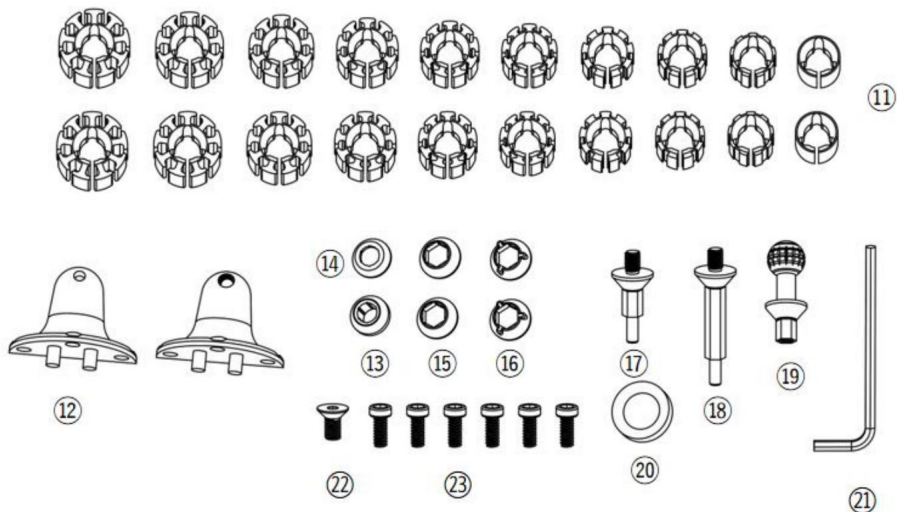
**Ringhouderset:**

• Plastic basisring (Ø22 mm tot Ø13 mm, afstand 1 mm, twee voor elke stijl) x20

• Bovenkaakplaten x2,

• Ring van roestvrij staal - klein x1

• Ring van roestvrij staal - midden x1

• Kunststof ring x2

• Plastic gerichte ring x2

• Pinnen basis -kort x1

• Pinnen basis -lang x1

• Pinnen basis - bolvormig x1

• Roestvrijstalen ring-groot x1

• Sleutel x1 • Platkop Schroef x1 • M5-schroef x6

Model	JH-N5YC001BP	JH-N5YC002BP	JH-O5YC001BP
Diameter van de bal	127 mm (5 inch)		
Maximale opening	98 mm (3,86 inch)		
Afwerkingstype	Chroom afwerking	Chroom afwerking	Chroom afwerking, Volledig gepolijst
Aantal bijlagen	35	69	35

JH-N5YC001BP en JH-O5YC001BP bevatten bevestigingsset #A1 en

5 GROTE AFGE BOLDE SPELD x5

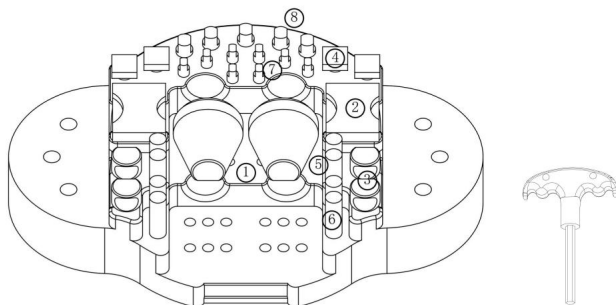

JH-N5YC002BP bevat bevestigingsset #A1 en 5 BIG

OBLATE PIN x5 en ringhouderset (behalve 5M5-schroef x6)

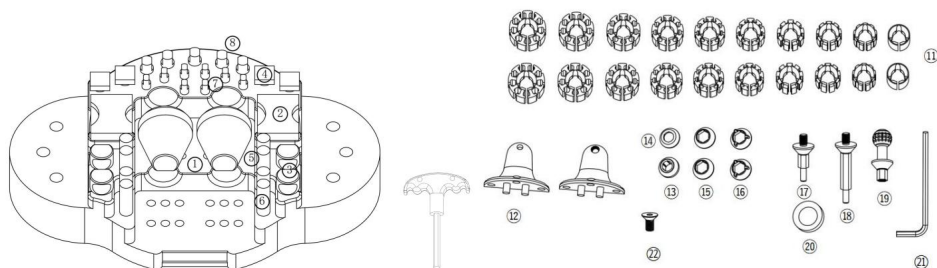

## MONTAGE EN GEBRUIK

1. U moet de kaakdraden tegelijkertijd starten wanneer u ze vervangt (FIG. 1). Houd elke kaak op zijn plaats en draai de kaakschroef om ze te sluiten. Een groot elastiek of een tweede persoon is handig om de kaakschroef te helpen draaien terwijl u de kaken tegen de draad houdt. Als de kaken elkaar niet tegelijkertijd in het midden raken, verwijdert u ze en probeert u de draden opnieuw tegelijkertijd te starten.

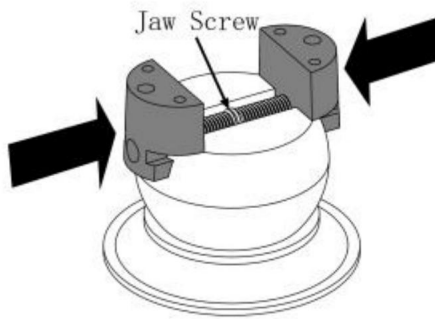

AFBEELDING 1

## 2. Draaitafelbasis voor microscoopwerk · DZQ-616-V2

Om de draaitafelbasis te gebruiken, vergrendelt u de bankschroef door de draaibare spanschroef aan te draaien totdat de bal niet meer draait. De draaitafel wordt nu uw rotatie, waardoor u het rotatiecentrum van het werkstuk kunt aanpassen aan het gezichtsveld van de microscoop. Lijn het midden van de draaitafel uit met het midden van het microscoopbeeld (FIG. 2). Verander het werkaanzicht door de bankschroef opnieuw te positioneren.

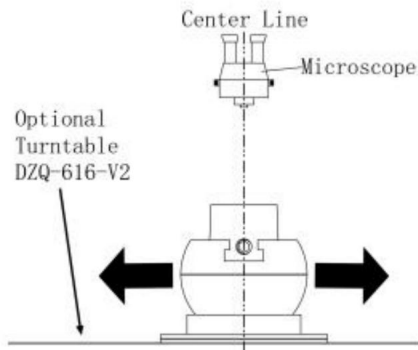

AFBEELDING.2

### **Ring clamp assembly**

The leather helps to protect the things to keep it for getting damaged, such as ring, gold, etc. (USED THESE PADS FOR WHATEVER DON'T WANT TO OR DAMAGE PIECE)

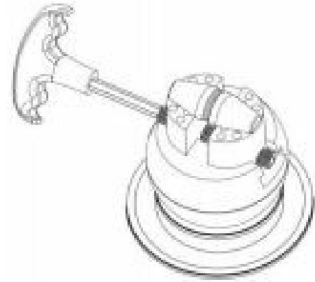

### **Long & Short Pins**

This Pins also have a little rubber pieces on them which will also help protect you work. The long pins is to protect thicker piece.

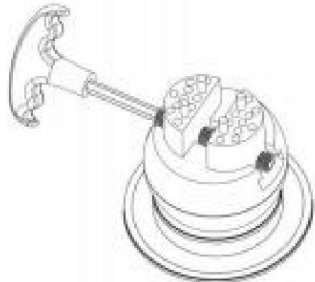

### **8 Little Pins**

This Pins is helps to holds something that kind of weird shape, or not a typical square or circle. Place them in multiple spots throughout these plates

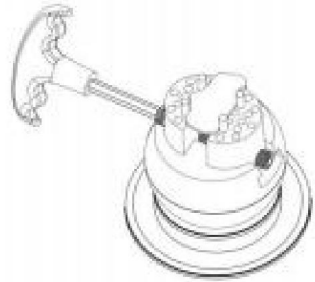

### **Pin Plates**

These pin plates have little divots in them for circular and square pieces, makes it perfect for coins or rings any thing smaller circle

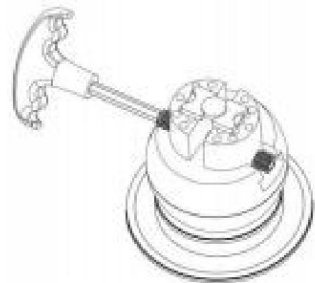

### Small Plates

These plates have divots in them right along on the edge also have straight side. Working on straight side or use the side with the divots to kind of catch that plate



### Round Radius pins

This one is good option for work on cylindrical things, like pen or a scribe, or everything is small round cylindrical these are a good option for.



**OPMERKING:** Dit product heeft geen specifiek doel, alles wat u kunt vinden, werkt. Als deze pinnen het niet stevig vasthouden, zijn ze misschien niet de beste pasvorm. U kunt de thermische vergrendeling gebruiken (online te koop).

## Probleemoplossingsinstructie

### Vervanging van het rotatieslot

De VERGRENDEL- of SLEEPEN is onderhevig aan veel slijtage en moet mogelijk worden vervangen na verlengd gebruik. Verwijder eenvoudig de kogeldraaischroef met de inbusleutel. De veer en de borgpen moeten volgen (**FIG. 3**). Als dat niet het geval is, draait u de kogel totdat deze eruit valt. Vervang de borgpen (DZQ-046), veer en schroef.

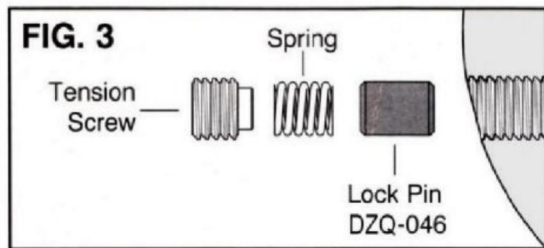

## ONDERHOUD

1. Vermijd langdurige blootstelling aan de zon om veroudering te voorkomen.
2. Als u de bekken te strak aandraait, kan dit leiden tot slijtage en schade aan de schroefdraad.

**Adres:** Shuangchenglu 803nong11hao1602A-1609shi, baoshanqu, shanghai 200000 CN.

**Geïmporteerd naar AUS:** SIHAO PTY LTD, 1 ROKEVA STREET EASTWOOD NSW 2122 Australië

**Geïmporteerd naar de VS:** Sanven Technology Ltd., Suite 250, 9166 Anaheim Plaats, Rancho Cucamonga, CA 91730



E-CrossStu GmbH  
Mainzer Landstr.69, 60329 Frankfurt am Main.



YH CONSULTING LIMITED.  
C/O YH Consulting Limited Kantoor 147, Centurion House,  
Londen Road, Staines-upon-Thames, Surrey, TW18 4AX

**VEVOR**<sup>®</sup>  
TOUGH TOOLS, HALF PRICE

Technische ondersteuning en e-  
garantiecertificaat [www.vevor.com/support](http://www.vevor.com/support)



# VEVOR<sup>®</sup>

## TOUGH TOOLS, HALF PRICE

Teknisk support och e-garanticertifikat

[www.vevor.com/support](http://www.vevor.com/support)

## BOLVISE

Vi fortsätter att vara engagerade i att ge dig verktyg till konkurrenskraftiga priser. "Spara hälften", "halva priset" eller andra liknande uttryck som används av oss representerar bara en uppskattning av besparingar du kan dra nytta av att köpa vissa verktyg hos oss jämfört med de stora toppmärkena och betyder inte nödvändigtvis att täcka alla kategorier av verktyg som erbjuds av oss. Du påminns vänligen om att noggrant kontrollera när du gör en beställning hos oss om du faktiskt sparar hälften i jämförelse med de främsta stora varumärkena.

**VEVOR**<sup>®</sup>  
TOUGH TOOLS, HALF PRICE

**Ball Vise**

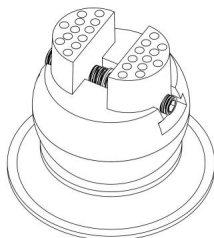

**Modell: JH-N3YC001BP, JH-N3YC002BP, JH-O3YC001BP**

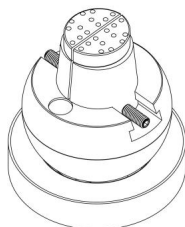

**Modell: JH-N5YC001BP, JH-N5YC002BP, JH-O5YC001BP**

**BEHÖVER HJÄLP? KONTAKTA OSS!**

Har du produktfrågor? Behöver du teknisk support? Kontakta oss gärna: **Teknisk support och e-garanticertifikat [www.vevor.com/support](http://www.vevor.com/support)**

Detta är den ursprungliga instruktionen, läs alla instruktioner noggrant innan du använder den. VEVOR reserverar sig för en tydlig tolkning av vår användarmanual. Utseendet på produkten är beroende av den produkt du fått. Ursäkta oss att vi inte kommer att informera dig igen om det finns någon teknik eller mjukvaruuppdateringar på vår produkt.

## INSTRUKTIONER

Tack så mycket för att du valde denna Ball Vise. Vänligen läs alla instruktioner innan du använder den. Informationen hjälper dig att uppnå det bästa möjliga resultat.

### ARBETSOMRÅDE

1. Arbeta i en säker arbetsmiljö. Håll ditt arbetsområde rent, väl upplyst och fritt av distraktioner.
2. Håll någon som inte bär lämplig säkerhetsutrustning borta från arbetet område.
3. Förvara oanvända verktyg ordentligt på en säker och torr plats för att förhindra rost eller skador. förvara utom räckhåll för barn.

### PERSONLIG SKYDDSUTRUSTNING

1. Bär alltid skyddsglasögon som ger skydd på framsidan och sidan ögon. Ögonskyddsutrustning bör överensstämja med CSA Z94.3-07 eller ANSI Z87.1 standarder baserade på den typ av arbete som utförs.
2. Använd handskar som ger skydd baserat på arbetsmaterialen eller för att minska effekterna av verktygsvibrationer.
3. Bär skyddskläder avsedda för arbetsmiljön .
4. Halkfria skor rekommenderas för att bibehålla fötåste och balans i arbetet miljö.

### PERSONLIGA FÖRSIKTIGHETSÅTGÄRDER

Kontrollera bollskraven, personlig rörelse och arbetsmiljön för att undvika personskada eller skada på Ball Vise.

1. Använd inte någon kulskruv när du är trött eller påverkad av droger eller alkohol eller mediciner.
2. Undvik att bära kläder eller smycken som kan trassla in sig under förflyttningen delar av ett verktyg. Håll långt hår täckt eller bundet.



### SÄRSKILDA SÄKERHETSÅTGÄRDER

1. Använd rätt kulskruv för jobbet. Denna kulskruv är designad för en specifik fungera. Modifiera eller ändra inte denna kulskruv eller använd den för ett oavsiktligt ändamål.

2. Håll kroppsdelar borta från klämmråden under användning.
3. Barn får inte använda denna produkt om de inte åtföljs av en vuxen
4. Var uppmärksam på säkerheten under användning för att undvika att klämma fingrarna.

### VARNING!

Låt INTE komfort eller förtrogenhet med produkten (erhållen genom upprepad användning) ersättas strikt efterlevnad av verktygssäkerhetsreglerna. Om du använder detta verktyg på ett osäkert eller felaktigt sätt kan du drabbas av allvarliga personskador.

	<p>Varning- För att minska risken för skada måste användaren läsa instruktionerna handbok noggrant.</p>
	<p>Varning- Var noga med att bära ögonskydd när du använder denna produkt.</p>
	<p><b>Försiktighet! Bär andningsmask.</b> Damm som är skadligt för hälsan kan vara genereras vid arbete på trä och andra material.</p>

## MODELL OCH PARAMETRAR

Modell	JH-N3YC001BP	JH-N3YC002BP	JH-O3YC001BP
Kulans diameter	78 mm (3 tum)		
Max. öppning	54 mm (2,13 tum)		
Finish Typ	Chrome Finish	Chrome Finish	Chrome Finish, Full Polish
Antal bilagor	30	70	30

JH-N3YC001BP och JH-O3YC001BP inkluderar fästsats #A1

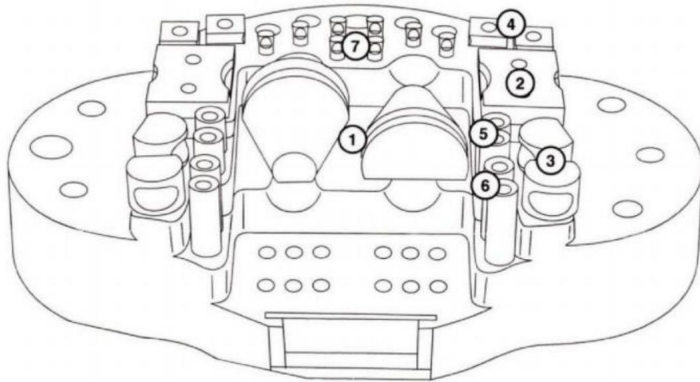

### Bilagsuppsättning #A1:

ÿRINGKLÄMMA x2

ÿPLATSKLÄMMA-STOR x2

ÿPLATSKLÄMMA-MIDDEN x4

ÿPLATSKÄLLA-LITEN x4

ÿKORT GUMMI-PIN x4

ÿLÅNG GUMMI-PIN x4 ÿ LITEN

OBLATS-PIN x8

Insexnyckel i plast x1 ÿ Tillbehörslåda i plast x1

JH-N3YC002BP inkluderar fästsats #A1 och ringhållarsats

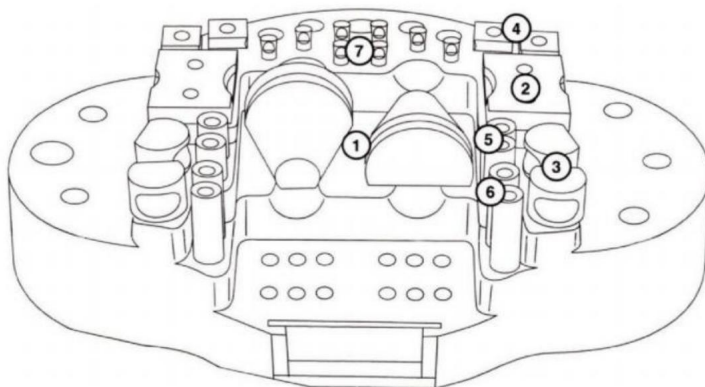

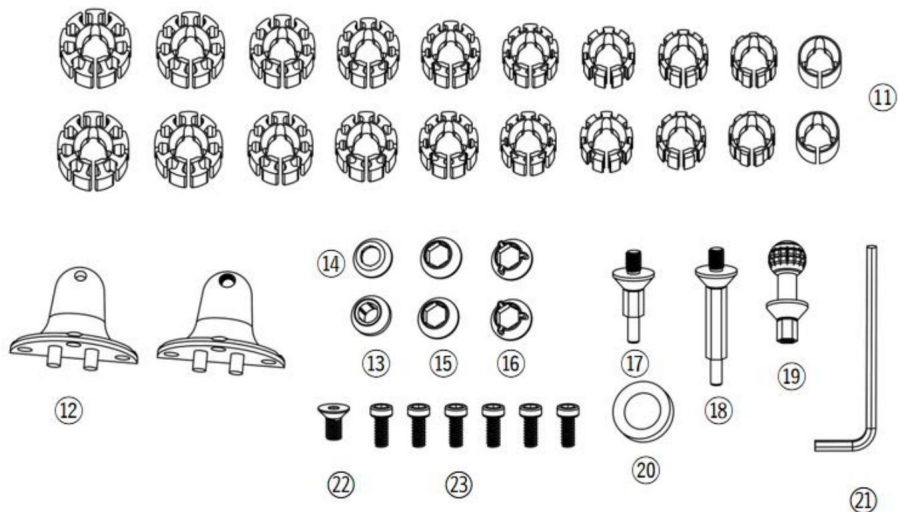

## Ringhållarset:

ÿ Basing i plast (Ø22mm till Ø13mm, avstånd 1mm, två för varje stil) x20

ÿ Övre käftplattor x2 ,

ÿ Ring i rostfritt stål -liten x1

ÿ Ring i rostfritt stål -mitten x1

ÿ Plastring x2

ÿ Plastriktad ring x2

ÿ Nålar bas -kort x1

ÿ Nålar bas -lång x1

ÿ Pins bas -globular x1

ÿ Ring i rostfritt stål - stor x1

ÿ Nyckel x1 ÿ Plathuvudskruv x1 ÿ M5 skruv x6

Modell	JH-N5YC001BP	JH-N5YC002BP	JH-O5YC001BP
Kulans diameter	127 mm (5 tum)		
Max. öppning	98 mm (3,86 tum)		
Finish Typ	Chrome Finish	Chrome Finish	Chrome Finish, Full Polish
Antal bilagor	35	69	35

JH-N5YC001BP och JH-O5YC001BP inkluderar fästsats #A1 och

5 STOR OBLATE PIN x5

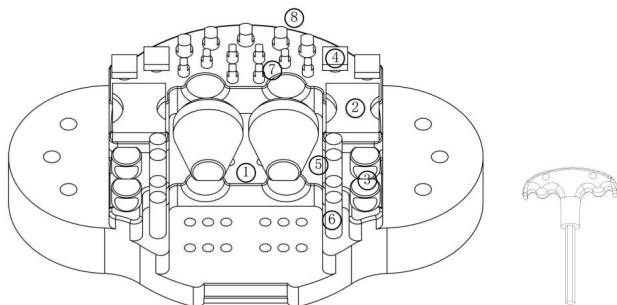

JH-N5YC002BP inkluderar tillbehörssats #A1 och 5 BIG

OBLATE PIN x5 och Ringhållare Set 5 Förutom 5 M5 skruv x6

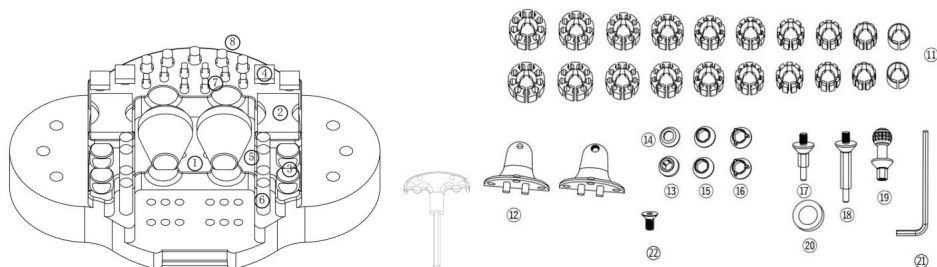

## MONTERING OCH ANVÄNDNING

1. Du måste starta käftgångorna samtidigt när du byter ut dem (FIG. 1). Håll varje käft på plats och vrid på käftskruven för att stänga dem. Antingen ett stort gummiband eller en andra person är användbart för att hjälpa till att vrida käftskruven medan du håller käftarna mot gängan. Om käftarna inte möts samtidigt i mitten, ta bort dem och försök starta gångorna samtidigt igen.

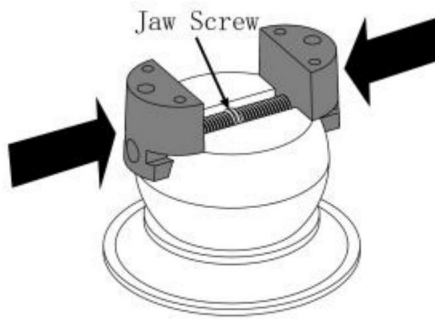

FIKON. 1

## 2. Skivbordsbas för mikroskoparbete- DZQ-616-V2

För att använda vridbordsbasen låser du skruvstället genom att dra åt den svängbara spänningsskruven tills kulan inte vrider sig. Skivspelaren blir nu din rotation, vilket gör att du kan justera verkets rotationscentrum till mikroskopets synfält. Rikta in mitten av skivspelaren med mitten av mikroskopvyn (FIG. 2). Ändra arbetsvy genom att flytta skruvstället.

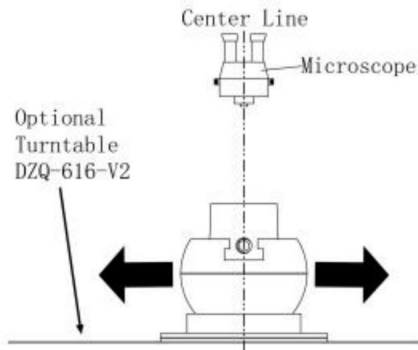
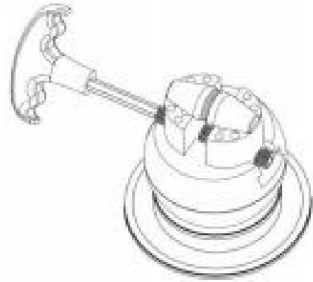

FIG.2



### **Ring clamp assembly**

The leather helps to protect the things to keep it for getting damaged, such as ring, gold, etc. (USED THESE PADS FOR WHATEVER DON'T WANT TO OR DAMAGE PIECE)



### **Long & Short Pins**

This Pins also have a little rubber pieces on them which will also help protect you work. The long pins is to protect thicker piece.

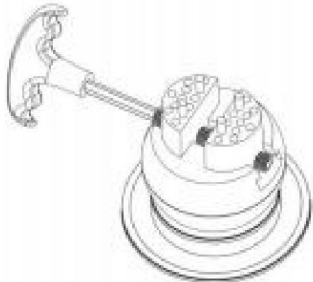

### **8 Little Pins**

This Pins is helps to holds something that kind of weird shape, or not a typical square or circle. Place them in multiple spots throughout these plates

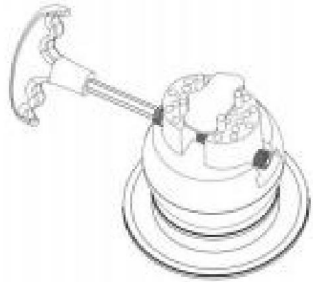

### **Pin Plates**

These pin plates have little divots in them for circular and square pieces, makes it perfect for coins or rings any thing smaller circle

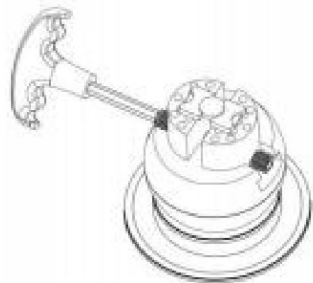

### Small Plates

These plates have divots in them right along on the edge also have straight side. Working on straight side or use the side with the divots to kind of catch that plate

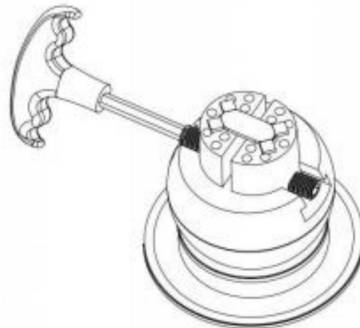

### Round Radius pins

This one is good option for work on cylindrical things, like pen or a scribe, or everything is small round cylindrical these are a good option for.

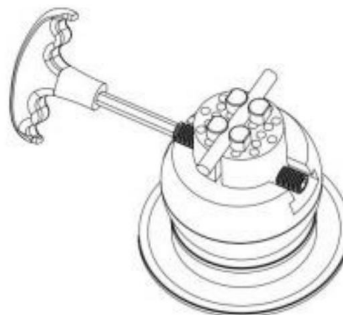

### OBS:

Denna produkt har inget specifikt syfte, allt du kan hitta kommer att fungera på. Om dessa stift inte håller det stadigt, kanske de inte passar bäst. Du kan använda det termiska låset (köp från online).

## Felsökningsinstruktion

### Byte av rotationslås

LOCK- eller DRAG PIN-koden är föremål för mycket slitage och kan behöva bytas ut efteråt utökad användning. Ta helt enkelt bort kulsvängens spänningsskruv med insexnyckeln. Fjädersn och låsstiftet ska följa med (**FIG. 3**). Om inte, vrid bollen tills den faller ut. Byt ut låsstiftet (DZQ-046), fjäder och spännskruv.

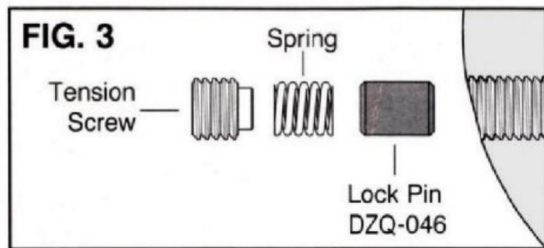

## UNDERHÅLL

1. Undvik långvarig exponering för solen för att undvika åldrande.
2. För mycket åtdragning av käftarna kommer att orsaka slitage och skada på gängorna.

**Adress:** Shuangchenglu 803nong11hao1602A-1609shi, baoshanqu, shanghai 200000 CN.

**Importerad till AUS:** SIHAO PTY LTD, 1 ROKEVA STREETEASTWOOD NSW 2122 Australien

**Importerad till USA:** Sanven Technology Ltd., Suite 250, 9166 Anaheim Place, Rancho Cucamonga, CA 91730



E-CrossStu GmbH  
Mainzer Landstr.69, 60329 Frankfurt am Main.



YH CONSULTING LIMITED.  
C/O YH Consulting Limited Office 147, Centurion House,  
London Road, Staines-upon-Thames, Surrey, TW18 4AX

**VEVOR**<sup>®</sup>  
TOUGH TOOLS, HALF PRICE

Teknisk support och e-garanticertifikat  
[www.vevor.com/support](http://www.vevor.com/support)

# VEVOR<sup>®</sup>

## TOUGH TOOLS, HALF PRICE

Soporte técnico y certificado de garantía  
electrónica [www.vevor.com/support](http://www.vevor.com/support)

### PRENSA DE BOLA

Seguimos comprometidos a brindarle herramientas a precios competitivos. "Ahorre la mitad", "mitad de precio" o cualquier otra expresión similar que utilicemos solo representa una estimación del ahorro que podría obtener al comprar ciertas herramientas con nosotros en comparación con las principales marcas y no necesariamente significa que cubra todas las categorías de herramientas que ofrecemos. Le recordamos que, al realizar un pedido con nosotros, verifique cuidadosamente si realmente está ahorrando la mitad en comparación con las principales marcas.

**VEVOR**<sup>®</sup>  
TOUGH TOOLS, HALF PRICE

Prensa de bola

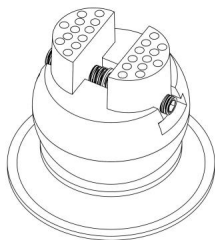

Modelo: JH-N3YC001BP, JH-N3YC002BP, JH-O3YC001BP

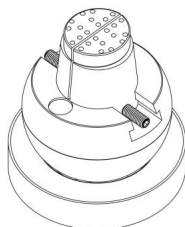

Modelo: JH-N5YC001BP, JH-N5YC002BP, JH-O5YC001BP

**¿NECESITA AYUDA? ¡CONTÁCTENOS!**

¿Tiene preguntas sobre el producto? ¿Necesita asistencia técnica? No dude en ponerse en contacto con

nosotros: Asistencia técnica y certificado de garantía electrónica  
[www.vevor.com/support](http://www.vevor.com/support)

Estas son las instrucciones originales, lea atentamente todas las instrucciones del manual antes de utilizar el producto. VEVOR se reserva una interpretación clara de nuestro manual de usuario. La apariencia del producto estará sujeta al producto que recibió. Perdónenos por no informarle nuevamente si hay actualizaciones de tecnología o software en nuestro producto.

## INSTRUCCIONES

Muchas gracias por elegir este tornillo de banco de bola. Lea todas las instrucciones.

Instrucciones antes de usarlo. La información le ayudará a lograr el mejor resultado.

Posibles resultados.

### ÁREA DE TRABAJO

1. Trabaje en un entorno de trabajo seguro. Mantenga su área de trabajo limpia, bien iluminada y libre de obstáculos de distracciones.
2. Mantenga alejada del trabajo a toda persona que no lleve el equipo de seguridad adecuado.  
área.
3. Guarde las herramientas sin utilizar de forma adecuada en un lugar seguro y seco para evitar que se oxiden o se dañen. Manténgalas fuera del alcance de los niños.

### EQUIPO DE PROTECCIÓN PERSONAL

1. Utilice siempre gafas de seguridad contra impactos que proporcionen protección frontal y lateral para el Ojos. El equipo de protección ocular debe cumplir con las normas CSA Z94.3-07 o ANSI Z87.1.  
Normas basadas en el tipo de trabajo realizado.
2. Utilizar guantes que proporcionen protección en función de los materiales de trabajo o para reducir  
Los efectos de la vibración de la herramienta.
3. Use ropa protectora diseñada para el entorno de trabajo.
4. Se recomienda calzado antideslizante para mantener el equilibrio y la estabilidad en el trabajo.  
ambiente.

### PRECAUCIONES PERSONALES

Controle el Ball Vise, el movimiento personal y el entorno de trabajo para evitar

Lesiones personales o daños a Ball Vise.

1. No utilice ningún Ball Vise si está cansado o bajo la influencia de drogas o alcohol.  
o medicamentos.
2. Evite usar ropa o joyas que puedan enredarse con el material en movimiento.  
Partes de una herramienta. Mantenga el cabello largo cubierto o atado.

### PRECAUCIONES ESPECÍFICAS DE SEGURIDAD



1. Utilice el tornillo de banco de bola adecuado para el trabajo. Este tornillo de banco de bola fue diseñado para un propósito específico.  
Función. No modifique ni altere este tornillo de banco de bola ni lo utilice para un propósito no previsto.

2. Mantenga las partes del cuerpo alejadas de las áreas de pellizco durante el uso.
3. Los niños no pueden utilizar este producto a menos que estén acompañados por un adulto
4. Preste atención a la seguridad durante el uso para evitar aplastarse los dedos.

¡ADVERTENCIA!

NO permita que la comodidad o la familiaridad con el producto (obtenida a partir del uso repetido) reemplacen

Cumplimiento estricto de las normas de seguridad de la herramienta. Si utiliza esta herramienta de forma insegura o incorrecta, puede sufrir lesiones personales graves.

	<p>Advertencia: Para reducir el riesgo de lesiones, el usuario debe leer las instrucciones. Lea el manual con cuidado.</p>
	<p>Advertencia: Asegúrese de usar protectores para los ojos cuando utilice este producto.</p>
	<p>¡Precaución! Utilice una máscara respiratoria. El polvo, que es nocivo para la salud, puede que se generen al trabajar la madera y otros materiales.</p>

## MODELO Y PARÁMETROS

Modelo	JH-N3YC001BP JH-N3YC002BP		JH-O3YC001BP
Diámetro de la bola	78 mm (3 pulgadas)		
Apertura máxima	54 mm (2,13 pulgadas)		
Tipo de acabado	Acabado cromado	Acabado cromado	Acabado cromado, pulido completo
Número de archivo adjunto	30	70	30

JH-N3YC001BP y JH-O3YC001BP incluyen el juego de accesorios n.º A1



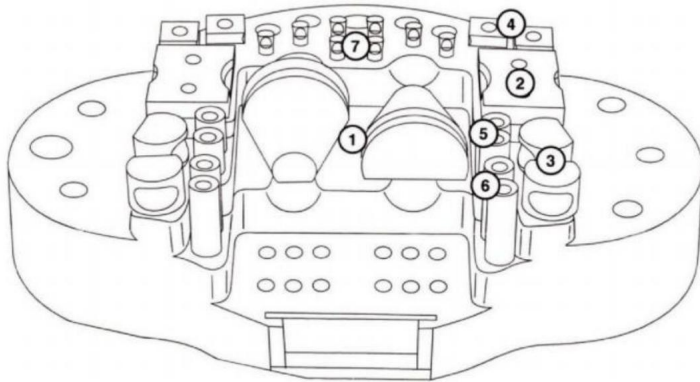

Conjunto de accesorios n.º A1:

ABRAZADERA DE ANILLO

×2 ABRAZADERA DE PLACA

GRANDE ×2 ABRAZADERA DE PLACA

MEDIA ×4 ABRAZADERA DE PLACA PEQUEÑA ×4

PASADOR DE GOMA CORTO ×4

PASADOR DE GOMA LARGO ×4

PASADOR OBLATADO PEQUEÑO ×8

Llave hexagonal de plástico ×1, caja de accesorios de plástico ×1

JH-N3YC002BP incluye juego de accesorios n.º A1 y juego de soporte para anillos

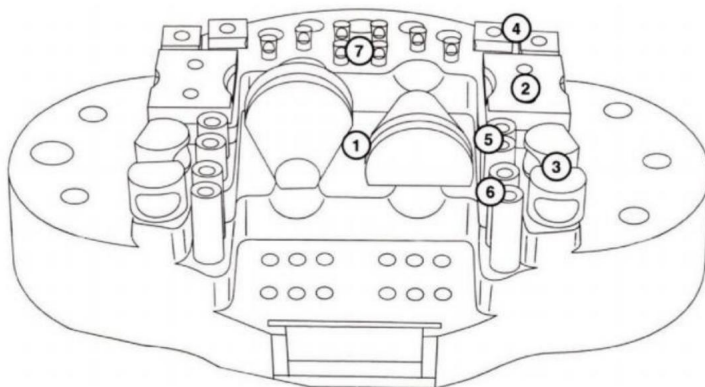

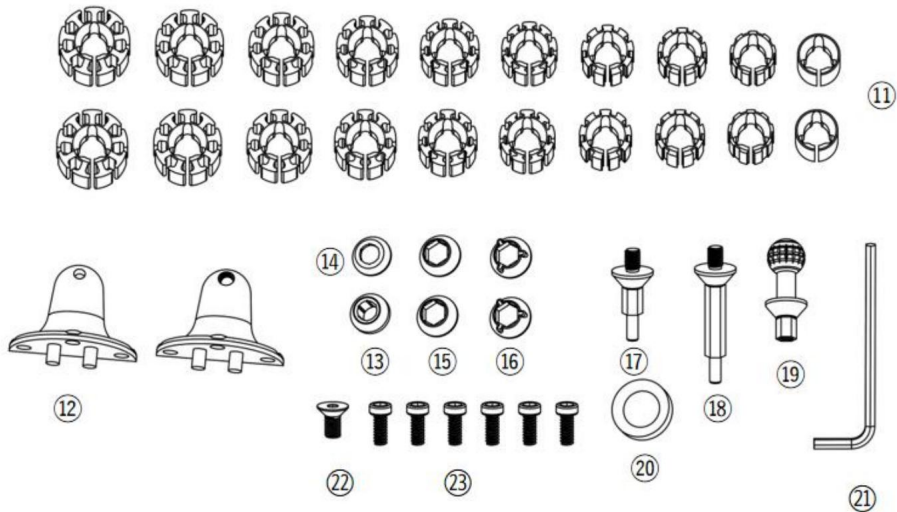

Juego de soporte para anillos:

Anillo de base de plástico (Ø22 mm a Ø13 mm, espaciado de 1 mm, dos para cada estilo) ×20

Placas de mandíbula superior

× 2, Anillo de acero inoxidable -pequeño × 1

Anillo de acero inoxidable - medio ×1

Anillo de plástico ×2

Anillo de plástico dirigido ×2

Base de pines -corta ×1

Base de pines -largo ×1

Base de pines -globular ×1

Anillo de acero inoxidable grande ×1

Llave ×1 Tornillo de cabeza plana ×1 Tornillo M5 ×6

Modelo	JH-N5YC001BP JH-N5YC002BP	JH-O5YC001BP
Diámetro de la bola	127 mm (5 pulgadas)	
Apertura máxima	98 mm (3,86 pulgadas)	
Tipo de acabado	Acabado cromado Acabado cromado Acabado cromado, pulido completo	
Número de archivo adjunto	35	69
		35

JH-N5YC001BP y JH-O5YC001BP incluyen el juego de accesorios n.º A1 y

PIN OBLATADO GRANDE ×5

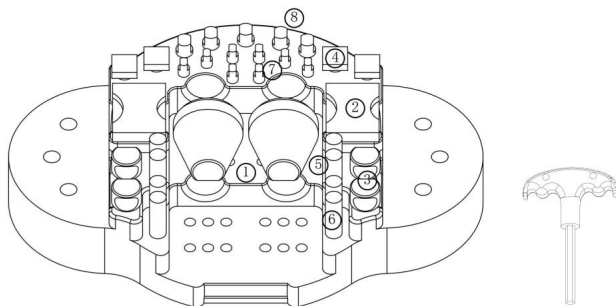

JH-N5YC002BP incluye el juego de accesorios n.º A1 y GRANDE

PIN OBLATE ×5 y juego de soporte de anillo (excepto Tornillo M5 ×6)

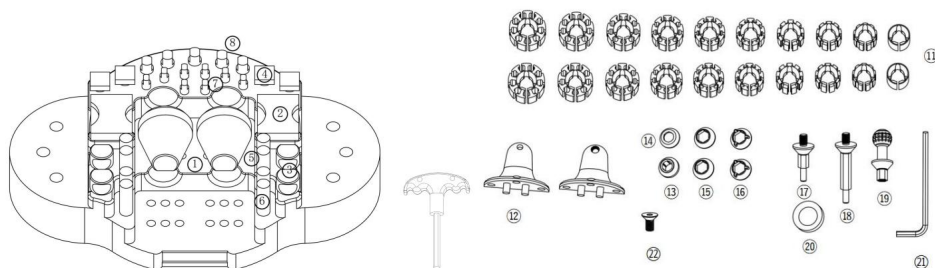

## MONTAJE Y USO

1. Debes empezar a enroscar las mordazas al mismo tiempo cuando las vuelvas a colocar (FIG. 1). Sujeta cada mordaza en su posición y gira el tornillo de la mordaza para cerrarlas. Una banda elástica grande o una segunda persona pueden ser útiles para ayudar a girar el tornillo de la mordaza mientras sostienes las mordazas contra la rosca. Si las mordazas no se juntan al mismo tiempo en el centro, quítalas e intenta empezar a enroscar al mismo tiempo nuevamente.



Figura 1

## 2. Base giratoria para trabajos con microscopio · DZQ-616-V2

Para utilizar la base giratoria, bloquee la prensa apretando el tornillo de tensión giratorio hasta que la bola no gire. La base giratoria se convierte ahora en su rotación, lo que le permite ajustar el centro de rotación de la pieza de trabajo en el campo de visión del microscopio. Alinee el centro de la base giratoria con el centro de la vista del microscopio (FIG. 2). Cambie las vistas de trabajo repositando la prensa.

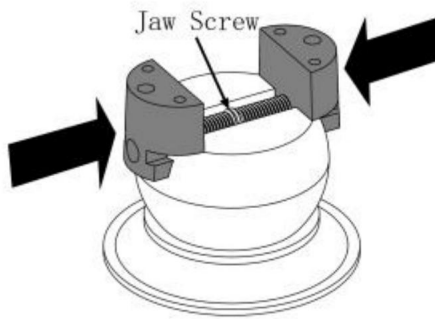

Figura 2

### **Ring clamp assembly**

The leather helps to protect the things to keep it for getting damaged, such as ring, gold, etc. (USED THESE PADS FOR WHATEVER DON'T WANT TO OR DAMAGE PIECE)

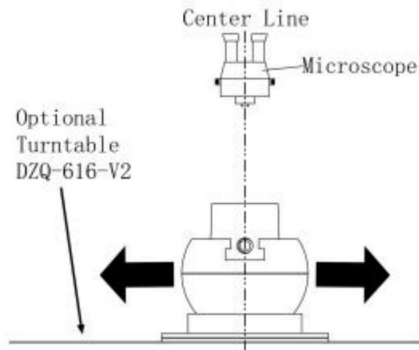
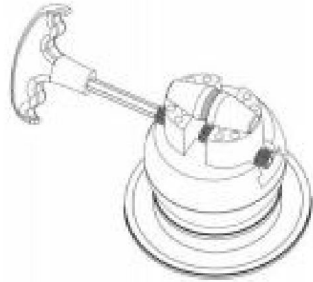

### **Long & Short Pins**

This Pins also have a little rubber pieces on them which will also help protect you work. The long pins is to protect thicker piece.

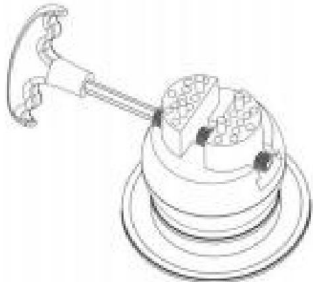

### **8 Little Pins**

This Pins is helps to holds something that kind of weird shape, or not a typical square or circle. Place them in multiple spots throughout these plates

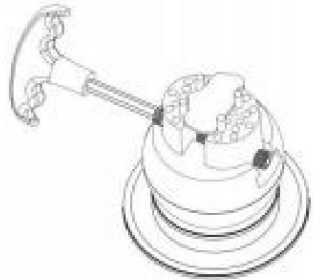

### **Pin Plates**

These pin plates have little divots in them for circular and square pieces, makes it perfect for coins or rings any thing smaller circle

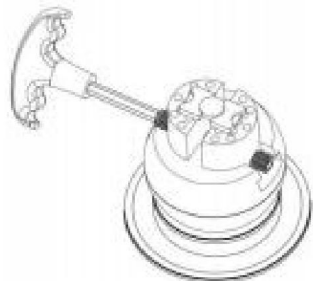

### Small Plates

These plates have divots in them right along on the edge also have straight side. Working on straight side or use the side with the divots to kind of catch that plate

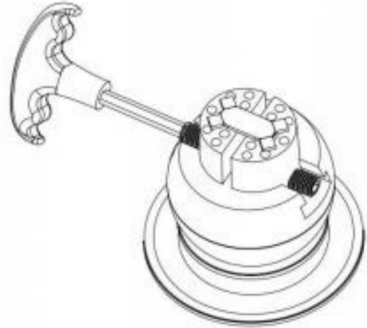

### Round Radius pins

This one is good option for work on cylindrical things, like pen or a scribe, or everything is small round cylindrical these are a good option for.

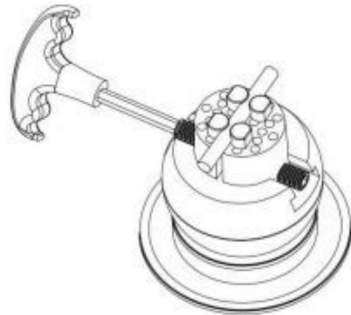

### NOTA:

Este producto no tiene un propósito específico, cualquier cosa que encuentres funcionará. Si estos pasadores no lo mantienen firme, tal vez no sean los más adecuados. Puedes usar el cierre térmico (cómpralo en línea).

### Instrucciones para la resolución de problemas

#### Reemplazo de bloqueo rotatorio

El PASADOR DE BLOQUEO o ARRASTRE está sujeto a mucho desgaste y puede ser necesario reemplazarlo después Uso prolongado. Simplemente quite el tornillo de tensión de la bola giratoria con la llave hexagonal. El resorte y el pasador de bloqueo deberían seguir (FIG. 3). Si no es así, gire la bola hasta que se caiga. Vuelva a colocar el pasador de bloqueo. (DZQ-046), Resorte y tornillo de tensión.

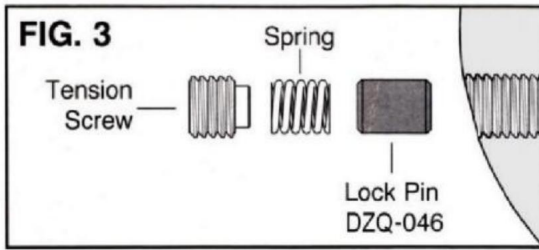

## MANTENIMIENTO

1. Evite la exposición prolongada al sol para evitar el envejecimiento.
2. Apretar demasiado las mordazas provocará desgaste y daños en las roscas.

Dirección: Shuangchenglu 803nong11hao1602A-1609shi, baoshanqu, shanghai 200000 CN.

Importado a Australia: SIHAO PTY LTD, 1 ROKEVA STREETEASTWOOD  
Nueva Gales del Sur 2122 Australia

Importado a EE. UU.: Sanven Technology Ltd., Suite 250, 9166 Anaheim  
Lugar, Rancho Cucamonga, CA 91730

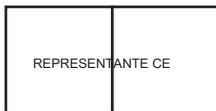

E-CrossStu GmbH  
Mainzer Landstr.69, 60329 Fráncfort del Meno.

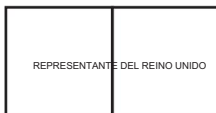

YH CONSULTING LIMITADA.  
C/O YH Consulting Limited Oficina 147, Centurion House,  
Carretera de Londres, Staines-upon-Thames, Surrey, TW18 4AX

**VEVOR<sup>®</sup>**  
**TOUGH TOOLS, HALF PRICE**

Soporte técnico y certificado de garantía  
electrónica [www.vevor.com/support](http://www.vevor.com/support)



# **VEVOR<sup>®</sup>**

## **TOUGH TOOLS, HALF PRICE**

Supporto tecnico e certificato di garanzia

elettronica [www.vevor.com/support](http://www.vevor.com/support)

### **MORSA A SFERA**

Continuiamo a impegnarci per fornirvi strumenti a prezzi competitivi.

"Risparmia la metà", "Metà prezzo" o qualsiasi altra espressione simile da noi utilizzata rappresenta solo una stima del risparmio che potresti ottenere acquistando determinati utensili con noi rispetto ai principali marchi principali e non significa necessariamente coprire tutte le categorie di utensili da noi offerti. Ti ricordiamo gentilmente di verificare attentamente quando effettui un ordine con noi se stai effettivamente risparmiando la metà rispetto ai principali marchi principali.

**VEVOR**<sup>®</sup>  
TOUGH TOOLS, HALF PRICE

Morsa a sfera

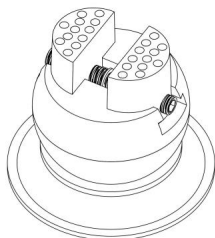

**Modello: JH-N3YC001BP JH-N3YC002BP JH-O3YC001BP**

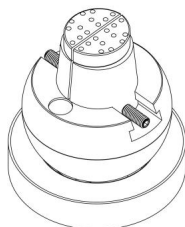

**Modello: JH-N5YC001BP, JH-N5YC002BP, JH-O5YC001BP**

### HAI BISOGNO DI AIUTO? CONTATTACI!

Hai domande sul prodotto? Hai bisogno di supporto tecnico? Non esitare a contattarci:

**Supporto**

**tecnico e certificato di garanzia elettronica [www.vevor.com/  
support](http://www.vevor.com/support)**

Questa è l'istruzione originale, si prega di leggere attentamente tutte le istruzioni del manuale prima di utilizzare. VEVOR si riserva una chiara interpretazione del nostro manuale utente. L'aspetto del prodotto sarà soggetto al prodotto ricevuto. Vi preghiamo di perdonarci se non vi informeremo di nuovo se ci sono aggiornamenti tecnologici o software sul nostro prodotto.

## ISTRUZIONI

Grazie mille per aver scelto questa morsa a sfera. Si prega di leggere tutte le istruzioni prima di utilizzarlo. Le informazioni ti aiuteranno a ottenere il meglio possibili risultati.

### AREA DI LAVORO

1. Operare in un ambiente di lavoro sicuro. Mantenere l'area di lavoro pulita, ben illuminata e libera di distrazioni.
2. Tenere lontano dal lavoro chiunque non indossi l'attrezzatura di sicurezza adeguata zona.
3. Conservare correttamente gli utensili non utilizzati in un luogo sicuro e asciutto per evitare ruggine o danni. Tenere fuori dalla portata dei bambini.

### DISPOSITIVI DI PROTEZIONE INDIVIDUALE

1. Indossare sempre occhiali di sicurezza antiurto che forniscano protezione frontale e laterale per l'occhi. L'attrezzatura di protezione degli occhi deve essere conforme a CSA Z94.3-07 o ANSI Z87.1 standard basati sul tipo di lavoro svolto.
2. Indossare guanti che forniscano protezione in base ai materiali di lavoro o per ridurre gli effetti delle vibrazioni degli utensili.
3. Indossare indumenti protettivi progettati per l'ambiente di lavoro.
4. Si consigliano calzature antiscivolo per mantenere l'appoggio e l'equilibrio durante il lavoro ambiente.

### PRECAUZIONI PERSONALI

Controllare la morsa a sfera, il movimento personale e l'ambiente di lavoro per evitare lesioni personali o danni alla morsa a sfera.

1. Non utilizzare la morsa a sfera quando si è stanchi o sotto l'effetto di droghe, alcol o farmaci.
2. Evitare di indossare abiti o gioielli che possano impigliarsi durante il movimento parti di uno strumento. Tieni i capelli lunghi coperti o legati.



### PRECAUZIONI SPECIFICHE DI SICUREZZA

1. Utilizzare la morsa a sfera corretta per il lavoro. Questa morsa a sfera è stata progettata per uno specifico funzione. Non modificare o alterare questa morsa a sfera o utilizzarla per uno scopo non previsto.

2. Durante l'uso, tenere le parti del corpo lontane dalle aree di pizzicamento.
3. Ai bambini non è consentito utilizzare questo prodotto se non accompagnati da un adulto
4. Prestare attenzione alla sicurezza durante l'uso per evitare di schiacciare le dita.

**AVVERTIMENTO!**

NON lasciare che la comodità o la familiarità con il prodotto (acquisita dall'uso ripetuto) sostituiscano rigorosa osservanza delle norme di sicurezza dell'utensile. Se si utilizza questo utensile in modo non sicuro o non corretto, si possono subire gravi lesioni personali.

	<p>Attenzione - Per ridurre il rischio di lesioni, l'utente deve leggere le istruzioni manuale con attenzione.</p>
	<p>Attenzione: indossare sempre protezioni per gli occhi quando si utilizza questo prodotto.</p>
	<p><b>Attenzione! Indossare una maschera respiratoria.</b> La polvere nociva per la salute può essere generato durante la lavorazione del legno e di altri materiali.</p>

## MODELLO E PARAMETRI

Modello	Modello JH-N3YC001BP	Modello JH-N3YC002BP	Modello JH-O3YC001BP
Diametro della palla	78 mm (3 pollici)		
Apertura massima	54 mm (2,13 pollici)		
Tipo di finitura	Finitura cromata	Finitura cromata Finitura cromata	Finitura cromata, lucidatura completa
Numero di allegato	30	70	30

JH-N3YC001BP e JH-O3YC001BP includono il set di accessori n. A1

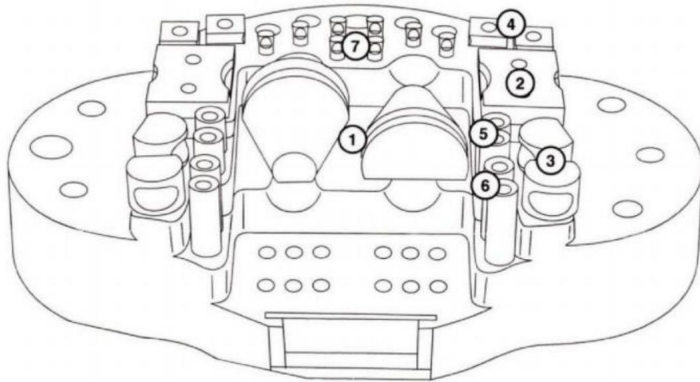

**Set di allegati n. A1:**

•MORSETTO AD ANELLO

x2 •MORSETTO A PIASTRA-

GRANDE x2 •MORSETTO A PIASTRA-

CENTRICO x4 •MORSETTO A PIASTRA-PICCOLO x4

•PERNO IN GOMMA CORTO x4

•SPILLO IN GOMMA LUNGO x4

•SPILLO OBLATE PICCOLO x8

Chiave esagonale in plastica x1, scatola per accessori in plastica x1

JH-N3YC002BP include set di fissaggio #A1 e set di supporto ad anello

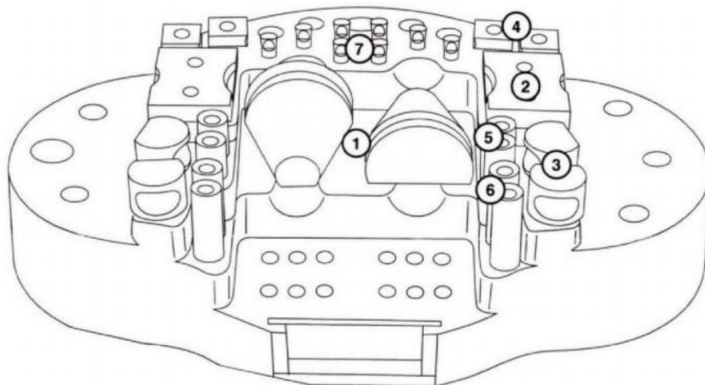

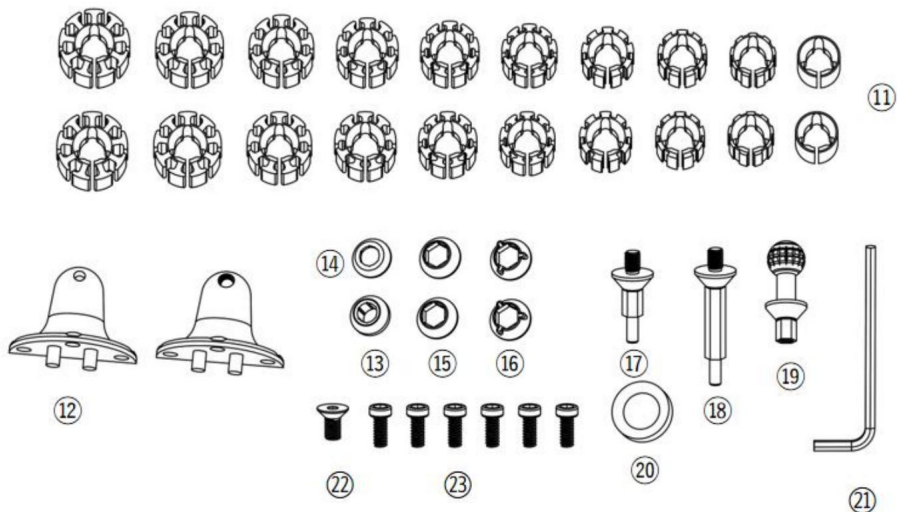

Set porta anelli:

ÿAnello di base in plastica (Ø22mm a Ø13mm, spaziatura 1mm, due per ogni stile) x20

ÿPiastrine della mascella superiore

x2, ÿAnello in acciaio inossidabile - piccolo x1

ÿAnello in acciaio inossidabile - centrale x1

ÿAnello di plastica x2

ÿAnello direzionale in plastica x2

ÿBase perni - corta x1

ÿBase perni - lunga x1

ÿBase perni -globulare x1

ÿ Anello in acciaio inossidabile-grande x1

ÿChiave x1 ÿVite a testa piatta x1 ÿVite M5 x6

Modello	Modello JH-N5YC001BP	Modello JH-N5YC002BP	Modello JH-O5YC001BP
Diametro della palla	127 mm (5 pollici)		
Apertura massima	98 mm (3,86 pollici)		
Tipo di finitura	Finitura cromata	Finitura cromata Finitura cromata	lucidatura completa
Numero di allegato	35	69	35

JH-N5YC001BP e JH-O5YC001BP includono il set di accessori n. A1 e

ÿ GRANDE SPILLO OBLATE x5

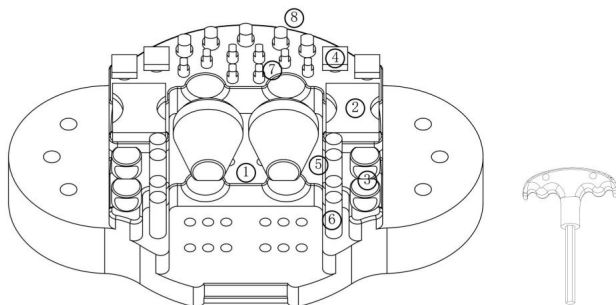

JH-N5YC002BP include il set di accessori #A1 e ÿ BIG

PERNO OBLATE x5 e set di supporto ad anello (tranne vite M5 x6)

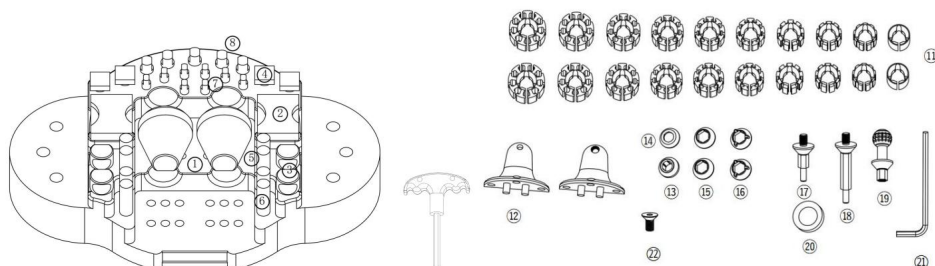

## MONTAGGIO E UTILIZZO

1. È necessario avviare le filettature delle ganasce contemporaneamente quando le si sostituisce (FIG. 1). Tenere ciascuna ganascia in posizione e girare la vite della ganascia per chiuderle. Un elastico grande o una seconda persona sono utili per aiutare a girare la vite della ganascia mentre si tengono le ganasce contro la filettatura. Se le ganasce non si incontrano contemporaneamente al centro, rimuoverle e provare ad avviare le filettature contemporaneamente di nuovo.



FIGURA 1

## 2. Base girevole per lavori al microscopio · DZQ-616-V2

Per utilizzare la base girevole, bloccare la morsa stringendo la vite di tensione girevole finché la sfera non gira più. Ora la piattaforma girevole diventa la tua rotazione, consentendoti di regolare il centro di rotazione del lavoro nel campo visivo del microscopio. Allineare il centro della piattaforma girevole con il centro della vista del microscopio (FIG. 2). Cambiare le viste di lavoro riposizionando la morsa.

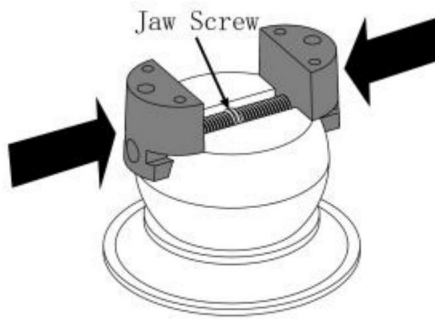

FIGURA2



### **Ring clamp assembly**

The leather helps to protect the things to keep it for getting damaged, such as ring, gold, etc. (USED THESE PADS FOR WHATEVER DON'T WANT TO OR DAMAGE PIECE)

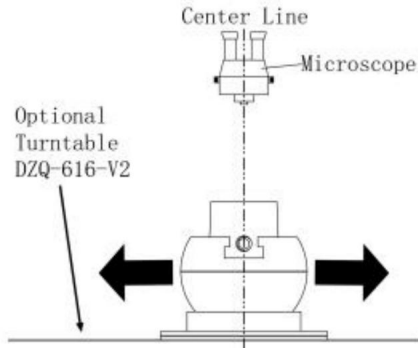
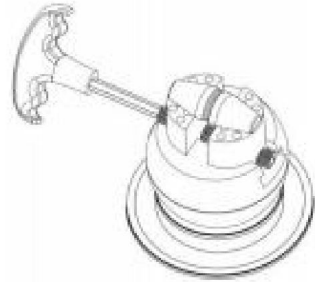

### **Long & Short Pins**

This Pins also have a little rubber pieces on them which will also help protect you work. The long pins is to protect thicker piece.

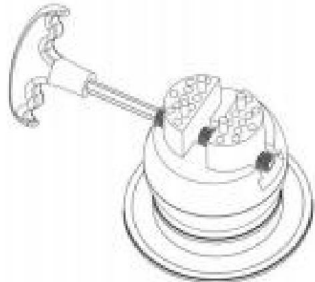

### **8 Little Pins**

This Pins is helps to holds something that kind of weird shape, or not a typical square or circle. Place them in multiple spots throughout these plates

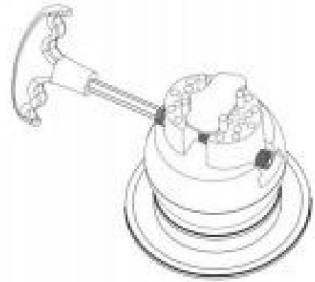

### **Pin Plates**

These pin plates have little divots in them for circular and square pieces, makes it perfect for coins or rings any thing smaller circle

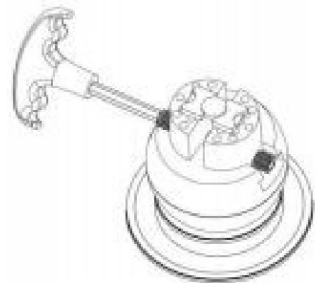

### Small Plates

These plates have divots in them right along on the edge also have straight side. Working on straight side or use the side with the divots to kind of catch that plate



### Round Radius pins

This one is good option for work on cylindrical things, like pen or a scribe, or everything is small round cylindrical these are a good option for.



### NOTA:

Questo prodotto non ha uno scopo specifico, qualsiasi cosa tu possa trovare funzionerà. Se questi pin non lo tengono fermo, forse non sono la soluzione migliore. Puoi usare il blocco termico (acquista online).

## Istruzioni per la risoluzione dei problemi

### Sostituzione del blocco rotazionale

Il PERNO DI BLOCCAGGIO o DI TRASCINAMENTO è soggetto a molta usura e potrebbe essere necessario sostituirlo dopo uso prolungato. Basta rimuovere le viti di tensione della girella a sfera con la chiave esagonale. La molla e il perno di bloccaggio dovrebbero seguire (**FIG. 3**). In caso contrario, girare la sfera finché non cade. Sostituire il perno di bloccaggio (DZQ-046), molla e viti di tensione.

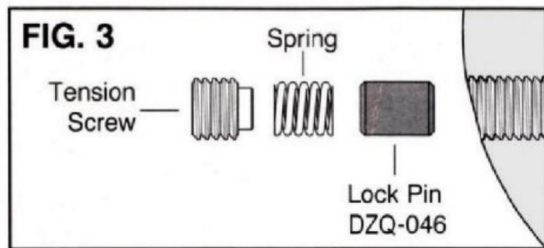

## MANUTENZIONE

1. Evitare l'esposizione prolungata al sole per prevenire l'invecchiamento.
2. Un serraggio eccessivo delle ganasce causerà usura e danni alle filettature.

**Indirizzo:** Shuangchenglu 803nong11hao1602A-1609shi, baoshanqu, shanghai 200000 CN.

**Importato in AUS:** SIHAO PTY LTD, 1 ROKEVA STREETEASTWOOD

Nuovo Galles del Sud 2122 Australia

**Importato negli USA:** Sanven Technology Ltd., Suite 250, 9166 Anaheim

Luogo, Rancho Cucamonga, CA 91730

Rappresentante della CE	
-------------------------	--

E-CrossStu GmbH

Mainzer Landstr.69, 60329 Francoforte sul Meno.

RAPPRESENTANZA DEL REGNO UNITO	
--------------------------------	--

CONSULENZA YH LIMITATA.

C/O YH Consulting Limited Ufficio 147, Centurion House,  
Viale Europa, 101, 00186 Roma, Italia

**VEVOR**®  
TOUGH TOOLS, HALF PRICE

Supporto tecnico e certificato di garanzia  
elettronica [www.vevor.com/support](http://www.vevor.com/support)

# VEVOR<sup>®</sup>

## TOUGH TOOLS, HALF PRICE

Wsparcie techniczne i certyfikat gwarancji

elektronicznej [www.vevor.com/support](http://www.vevor.com/support)

### IMADŁO KULOWE

Nadal staramy się oferować Państwu narzędzia w konkurencyjnych cenach. „Oszczędź półowę”, „Półowa ceny” lub inne podobne wyrażenia używane przez nas stanowią jedynie szacunkowe oszczędności, jakie możesz uzyskać, kupując u nas określone narzędzia w porównaniu z głównymi markami i niekoniecznie oznaczają one objęcie wszystkich kategorii narzędzi oferowanych przez nas. Uprzejmie przypominamy, aby dokładnie sprawdzić, czy składając u nas zamówienie faktycznie oszczędzasz półowę w porównaniu z głównymi markami.

**VEVOR**<sup>®</sup>  
TOUGH TOOLS, HALF PRICE

Imadło kulowe

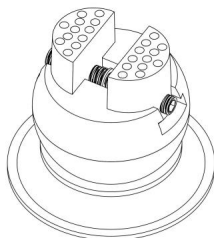

Modele: JH-N3YC001BP, JH-N3YC002BP, JH-O3YC001BP

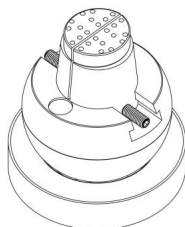

Modele: JH-N5YC001BP, JH-N5YC002BP, JH-O5YC001BP

POTRZEBUJESZ POMOCY? SKONTAKTUJ SIĘ Z NAMI!

Masz pytania dotyczące produktu? Potrzebujesz wsparcia technicznego? Skontaktuj się z nami: Wsparcie

techniczne i certyfikat E-Gwarancji [www.vevor.com/support](http://www.vevor.com/support)

To jest oryginalna instrukcja, przed użyciem należy uważnie przeczytać wszystkie instrukcje. VEVOR zastrzega sobie jasną interpretację naszej instrukcji obsługi. Wygląd produktu będzie zależał od produktu, który otrzymałeś. Prosimy o wybaczenie, że nie poinformujemy Cię ponownie, jeśli w naszym produkcie pojawią się jakiegokolwiek aktualizacje technologiczne lub oprogramowania.

## INSTRUKCJE

Dziękujemy bardzo za wybranie tego imadła kulowego. Przeczytaj proszę wszystkie przed użyciem zapoznaj się z instrukcją. Informacje te pomogą Ci osiągnąć najlepszy efekt możliwe wyniki.

### Obszar roboczy

1. Pracuj w bezpiecznym środowisku pracy. Utrzymuj swoje miejsce pracy w czystości, dobrym oświetleniu i wolnym rozproszeniu.
2. Nie dopuszczaj do pracy osób, które nie mają na sobie odpowiedniego sprzętu ochronnego. obszar.
3. Przechowuj nieużywane narzędzia w bezpiecznym i suchym miejscu, aby zapobiec ich rdzewieniu lub uszkodzeniu. Trzymaj je poza zasięgiem dzieci.

### PERSONA I SPRZĘT OCHRONNY

1. Zawsze zakładaj okulary ochronne chroniące przed uderzeniami, które zapewniają ochronę przednią i boczną. Sprzęt do ochrony oczu powinien być zgodny z normą CSA Z94.3-07 lub ANSI Z87.1 normy uwzględniające rodzaj wykonywanej pracy.
2. Noś rękawice zapewniające ochronę w zależności od materiałów roboczych lub w celu zmniejszenia skutki drgań narzędzia.
3. Nosić odzież ochronną przeznaczoną do danego środowiska pracy.
4. Zaleca się noszenie obuwia antypoślizgowego, aby zachować równowagę i równowagę podczas pracy. środowisko.

### ŚRODKI OSTROŻNOŚCI OSOBISTE

Kontroluj imadło kulowe, ruch osobisty i środowisko pracy, aby uniknąć obrażenia ciała lub uszkodzenia urządzenia Ball Vise.

1. Nie należy obsługiwać imadła kulowego, będącego zmęczonym lub pod wpływem narkotyków, alkoholu lub leków.
2. Unikaj noszenia ubrań i biżuterii, które mogą zaplątać się w ruchome elementy. części narzędzia. Trzymaj długie włosy przykryte lub związane.

### SZCZEGÓLNE ŚRODKI OSTROŻNOŚCI

1. Użyj właściwego imadła kulowego do danego zadania. Ten imadło kulowe zostało zaprojektowane do konkretnego zadania. funkcji. Nie modyfikuj ani nie zmieniaj tego imadła kulowego ani nie używaj go w niezamierzonym celu.

2. Podczas stosowania produktu należy trzymać częśó ciała z dala od miejsc, w których może dojść do przytraźnienia cia.



3. Dzieciom nie wolno obsługiwać tego produktu bez opieki opiekuna.

dorośły

4. Podczas użytkowania należy zachować ostrożność, aby uniknąć zmażdżenia palców.

#### OSTRZEŻENIE!

NIE pozwól, aby wygoda lub znajomość produktu (nabyta w wyniku wielokrotnego używania) zastąpiły ścisłe przestrzeganie zasad bezpieczeństwa narzęó dzi. Jeśli używasz tego narzęó dzi niebezpiecznie lub nieprawidłowo, możesz doznać poważnych obrażeń ciała.

	<p>Ostrzeżenie – Aby zmniejszyć ryzyko obrażeń, użytkownik musi zapoznać się z instrukcją instrukcję uważnie.</p>
	<p>Ostrzeżenie: Podczas stosowania tego produktu należy nosić okulary ochronne.</p>
	<p>Uwaga! Noś maskę oddechową. Pył szkodliwy dla zdrowia może być powstające podczas obróbki drewna i innych materiałów.</p>

## MODEL I PARAMETRY

Model	jh-n3yc001bp jh-n3yc002bp		JH-O3YC001BP
Średnica kuli	78 mm (3 cale)		
Maksymalne otwarcie	54 mm (2,13 cala)		
Rodzaj wykończenia	Wykończenie chromowane	Wykończenie chromowane	Wykończenie chromowane, pełny połysk
Liczba załączników	30	70	30

JH-N3YC001BP i JH-O3YC001BP zawierają zestaw mocujący nr A1



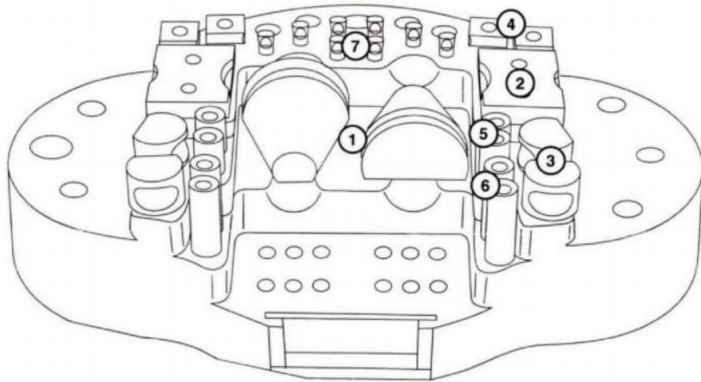

### Zestaw akcesoriów #A1:

ZACISK PIERŚCIENIOWY

× 2 ZACISK PŁYTOWY-DUŻY × 2

ZACISK PŁYTOWY-ŚREDNI × 4 ZACISK

PŁYTOWY-MAŁY × 4

KRÓTKA GUMOWA SZPILKA × 4

DŁUGI GUMOWY SZPILKA × 4

MAŁY SPŁASZCZONY SZPILKA × 8

Klucz imbusowy plastikowy × 1, pudełko na akcesoria plastikowe × 1

JH-N3YC002BP zawiera zestaw mocujący nr A1 i zestaw uchwytów pierścieniowych

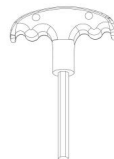
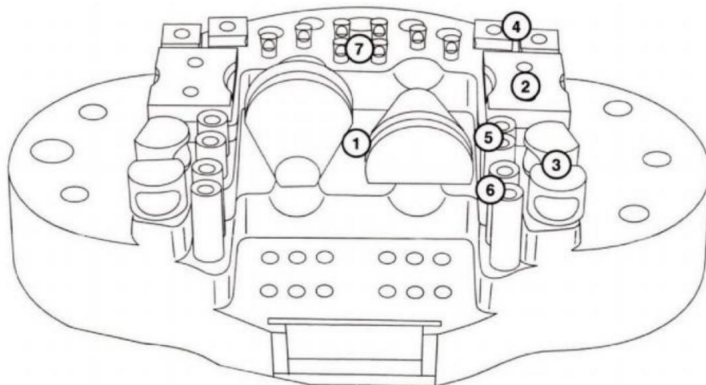

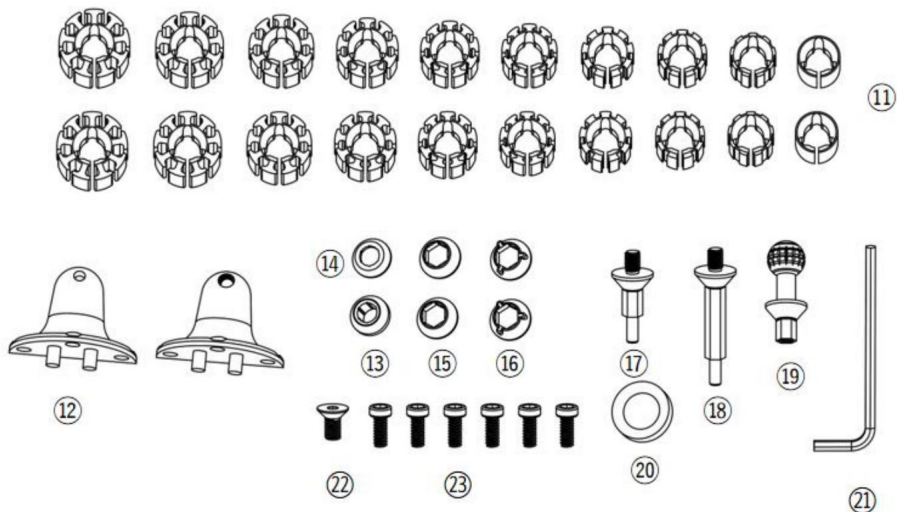

Zestaw uchwytyw na pierścionki:

Pierścień bazowy z tworzywa sztucznego ( $\varnothing 22$  mm do  $\varnothing 13$  mm, odstęp p 1 mm, dwa dla każdego stylu)  $\times$  20

Płytki szczę ki górnej  $\times$  2,

Pierścień ze stali nierdzewnej - mały  $\times$  1

Pierścień ze stali nierdzewnej - środek  $\times$  1

Pierścień plastikowy  $\times$  2

Pierścień skierowany plastikiem  $\times$  2

Podstawa kołków - krótka  $\times$  1

Podstawa kołków - długa  $\times$  1

Podstawa kołków - kulista  $\times$  1

Pierścień ze stali nierdzewnej-duży  $\times$  1

Klucz  $\times$  1 Śruba z łbem płaskim  $\times$  1 Śruba M5  $\times$  6

Model	Nazwa użytkownika: JH-N5YC001BP	Nazwa użytkownika: JH-N5YC002BP	JH-O5YC001BP
Średnica kuli	127 mm (5 cali)		
Maksymalne otwarcie	98 mm (3,86 cali)		
Rodzaj wykończenia	Wykończenie chromowane	Wykończenie chromowane	Wykończenie chromowane, pełny połysk
Liczba załączników	35	69	35

JH-N5YC001BP i JH-O5YC001BP zawierają zestaw mocujący nr A1 i

DUŻY SPINKA SPŁASZCZONA × 5

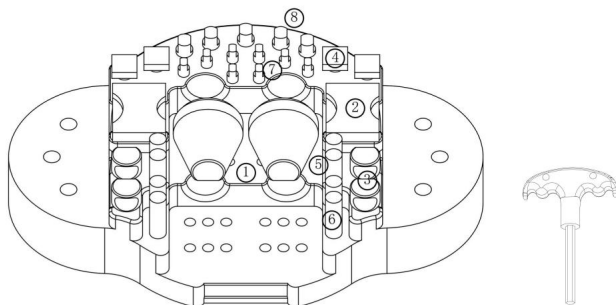

JH-N5YC002BP zawiera zestaw mocujący #A1 i BIG

Zestaw kołków owalnych × 5 i uchwytów pierścieniowych (oprócz śruby M5 × 6)

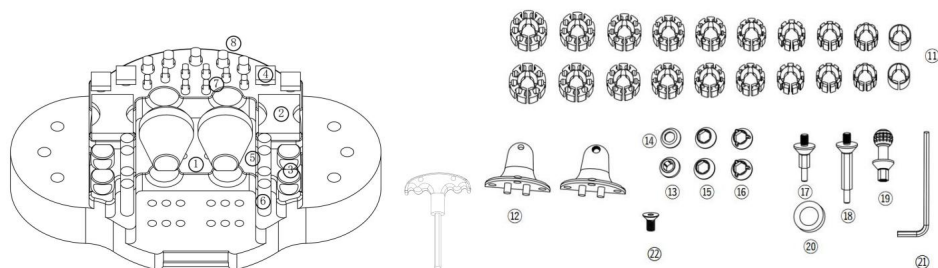

## MONTAŻ I UŻYTKOWANIE

1. Musisz rozpocząć gwintowanie szczę k w tym samym czasie, gdy je wymieniasz (RYC. 1). Przytrzymaj każdą szczę kę w pozycji i przekre ć śrubę szczę ki, aby je zamknąć. Przydatna jest duża gumka lub druga osoba, aby pomóc przekre ć śrubę szczę ki, podczas gdy trzymasz szczę ki przy gwincie. Jeśli szczę ki nie spotkają się w tym samym czasie na środku, usuń je i spróbuj ponownie rozpocząć gwintowanie w tym samym czasie.

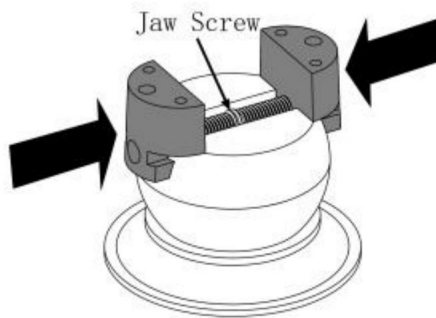

Rys. 1

## 2. Podstawa obrotowa do mikroskopu · DZQ-616-V2

Aby użyć podstawy obrotowej, zablokuj imadło, dokręcając śrubę napinającą obrót, aż kulka nie będzie się obracać. Obrotowy stół staje się teraz Twoim obrotem, umożliwiając Ci dostosowanie środka obrotu przedmiotu obrabianego do pola widzenia mikroskopu. Wyrównaj środek obrotowego stołu ze środkiem widoku mikroskopu (RYC. 2). Zmień widoki robocze, zmieniając położenie imadła.

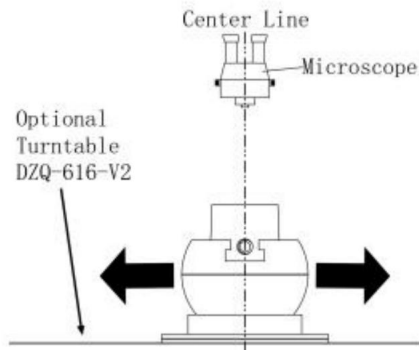

Rys.2

### **Ring clamp assembly**

The leather helps to protect the things to keep it for getting damaged, such as ring, gold, etc. (USED THESE PADS FOR WHATEVER DON'T WANT TO OR DAMAGE PIECE)

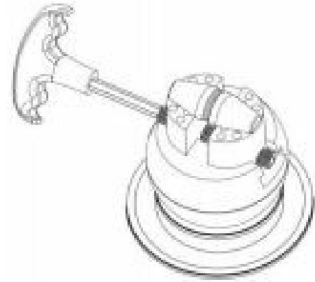

### **Long & Short Pins**

This Pins also have a little rubber pieces on them which will also help protect you work. The long pins is to protect thicker piece.

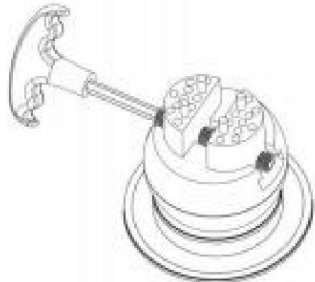

### **8 Little Pins**

This Pins is helps to holds something that kind of weird shape, or not a typical square or circle. Place them in multiple spots throughout these plates

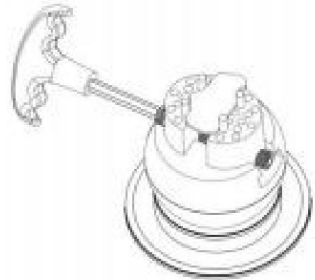

### **Pin Plates**

These pin plates have little divots in them for circular and square pieces, makes it perfect for coins or rings any thing smaller circle



### Small Plates

These plates have divots in them right along on the edge also have straight side. Working on straight side or use the side with the divots to kind of catch that plate

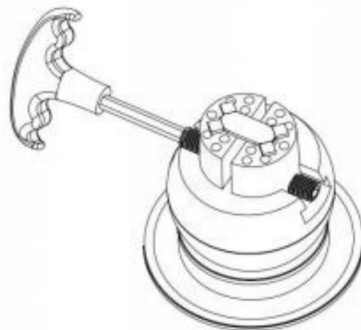

### Round Radius pins

This one is good option for work on cylindrical things, like pen or a scribe, or everything is small round cylindrical these are a good option for.



### UWAGA:

Ten produkt nie ma konkretnego celu, wszystko, co znajdziesz, bę dzie działać. Jeśli te kołki nie trzymają go stabilnie, być może nie są najlepszym rozwiązaniem. Możesz użyć blokady termicznej (kup online).

## Instrukcja rozwiązywania problemów

### Wymiana blokady obrotowej

Blokada lub sworzeń przeciągania ulegają znacznemu zużyciu i mogą wymagać wymiany po przedłużone użytkowanie. Po prostu odkręć śrubę napinającą kulki za pomocą klucza imbusowego. Sprężyna i sworzeń blokujący powinny pójść w ich ślady (RYC. 3). Jeśli nie, obróć kulkę, aż wypadnie. Wymień sworzeń blokujący (DZQ-046), sprężyna i śruba napinająca.

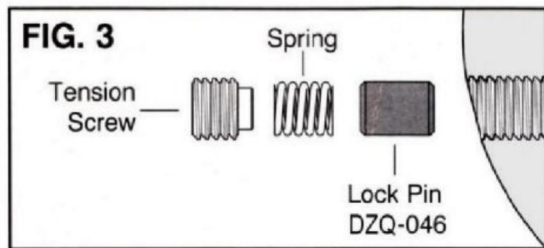

## KONSERWACJA

1. Unikaj długotrwałego wystawiania się na działanie promieni słonecznych, aby zapobiec starzeniu się skóry.
2. Nadmierne dokręcenie szczęk spowoduje zużycie i uszkodzenie gwintów.

Adres: Shuangchenglu 803nong11hao1602A-1609shi, baoshanqu, szanghaj 200000 CN.

Importowane do AUS: SIHAO PTY LTD, 1 ROKEVA STREET EASTWOOD NSW 2122 Australia

Importowane do USA: Sanven Technology Ltd., Suite 250, 9166 Anaheim Miejsce, Rancho Cucamonga, CA 91730

Przedstawiciel UE	
-------------------	--

E-CrossStu GmbH  
Mainzer Landstr.69, 60329 Frankfurt nad Menem.

REP WIELKIEJ BRYTANII	
-----------------------	--

YH CONSULTING LIMITED.  
C/O YH Consulting Limited Biuro 147, Centurion House,  
London Road, Staines-upon-Thames, Surrey, TW18 4AX

**VEVOR**®  
**TOUGH TOOLS, HALF PRICE**

Wsparcie techniczne i certyfikat gwarancji  
elektronicznej [www.vevor.com/support](http://www.vevor.com/support)