

VEVOR[®]

TOUGH TOOLS, HALF PRICE

Technical Support and E-Warranty Certificate www.vevor.com/support

ELECTRIC MELTING FURNACE

MODEL:GF1150ND1-3KG/GF1150ND2-3KG

We continue to be committed to provide you tools with competitive price. "Save Half", "Half Price" or any other similar expressions used by us only represents an estimate of savings you might benefit from buying certain tools with us compared to the major top brands and does not necessarily mean to cover all categories of tools offered by us. You are kindly reminded to verify carefully when you are placing an order with us if you are actually saving half in comparison with the top major brands.

VEVOR®

TOUGH TOOLS, HALF PRICE

ELECTRIC MELTING

FURNACE

MODEL: GF1150ND1-3KG/GF1150ND2-3KG





NOTE: Periodically check the intactness of the crucible, to avoid damages of the heating coil !

NEED HELP? CONTACT US!

Have product questions? Need technical support? Please feel free to contact us:

Technical Support and E-Warranty Certificate
www.vevor.com/support

This is the original instruction, please read all manual instructions carefully before operating. VEVOR reserves a clear interpretation of our user manual. The appearance of the product shall be subject to the product you received. Please forgive us that we won't inform you again if there are any technology or software updates on our product.

	<p>Warning - To reduce the risk of injury, user must read instructions manual carefully.</p>
	<p>CORRECT DISPOSAL</p> <p>This product is subject to the provision of european Directive 2012/19/EU. The symbol showing a wheelee bin crossed through indicates that the product requires separate refuse collection in the European Union. This applies to the product and all accessories marked with this symbol. Products marked as such may not be discarded with normal domestic waste, but must be taken to a collection point for recycling electrical and electronic devices.</p>

SAFETY INSTRUCTIONS

1.1 General safety information for the use of electrical devices:

To avoid injury from or electric shock, please ensure compliance with safety instructions when using this device. Please read the instruction carefully and make sure that you have understood it well. Keep the manual near the equipment to be able to read it at any time.

1.1.1 Always use current sources connected to the ground and provide the necessary voltage (indicated on the label on the device). If you have any doubts, let an electrician check that the unit is properly grounded. Never use a damaged power cable.

1.1.2 Do not open the unit of solar radiation. Use the device in a protected location to avoid damaging the equipment or endangering others. Make sure the device is able to cool after 3 hours of constant working and avoid placing it too close to other devices that produce heat.

1.1.3 Before cleaning, disconnect it. Use a soft damp cloth for cleaning. Avoid using detergent and make sure that no liquid enters the unit. If the metal contains acid or alkali materials, a chemical reaction may occur that could corrode the heating element. Please keep the top cover open during melting process.

1.1.4 No internal element of this device needs to be maintained by the user. Please do not disassemble and repair yourself privately.

1.2 General safety information for the use of melting furnaces:

- The user manual should be kept close to the device and should always be accessible to the users. Instruct your employees on how to use the melting furnace properly.

- Make sure your working area is well aerated.
- Keep the escape routes clear.
- Keep a fire extinguisher ready for use.
- Always use safety gloves.
- Do not place melting furnaces on combustible supports or close to combustible materials.
- Do not let the device be without surveillance during the heating.
- Do not overfill the crucible, in order to prevent it from overflowing during the heating.
- Add solid melting materials by inserting them slowly into the hot liquid mass.

1.3 Specific safety information for the use of melting furnaces:

- In order to ensure long durability and good function of your device, we strongly advise you to work less than 3 hours once. Please ensure to stop for 30 minutes after 2 hours of continuous work.
- The maximal operating temperature tolerated by the melting furnace is 1150°C. Never exceed this value.
- Recycled gold or silver contains acid and alkali which may corrode the heating element. If you want to melt that kind of metal, please open the cover of the melting chamber with regularity to let the toxic substance evaporate.

FCC Information

CAUTION:

Changes or modifications not expressly approved by the party responsible for compliance could void the user's authority to operate the equipment!

This device complies with Part 15 of the FCC Rules. Operation is subject to the following two conditions:

- 1) This product may cause harmful interference.
- 2) This product must accept any interference received, including interference that may cause undesired operation.

WARNING:

Changes or modifications to this product not expressly approved by the party responsible for compliance could void the user's authority to operate the product.

Note:

This product has been tested and found to comply with the limits for a Class B digital device pursuant to Part 15 of the FCC Rules, These limits are designed to provide reasonable

protection against harmful interference in a residential installation.

This product generates, uses and can radiate radio frequency energy, and if not installed and used in accordance with the instructions, may cause harmful interference to radio communications. However, there is no guarantee that interference will not occur in a particular installation. If this product does cause harmful interference to radio or television reception, which can be determined by turning the product off and on, the user is encouraged to try to correct the interference by one or more of the following measures.

- Reorient or relocate the receiving antenna.
- Increase the distance between the product and receiver.
- Connect the product to an outlet on a circuit different from that to which the receiver is connected.
- Consult the dealer or an experienced radio/TV technician for assistance.

MODEL AND PARAMETERS

Model	GF1150ND1-3KG	GF1150ND2-3KG
Input	AC 120V 60Hz	AC 230V 50Hz
Max. Power	1350W	1350W
Max. Temperature	1150°C	1150°C
Temperature Error	±5°C	±5°C
Working Temperature	0-50°C	
Material	Steel	
Color	Black	

STRUCTURE DIAGRAM

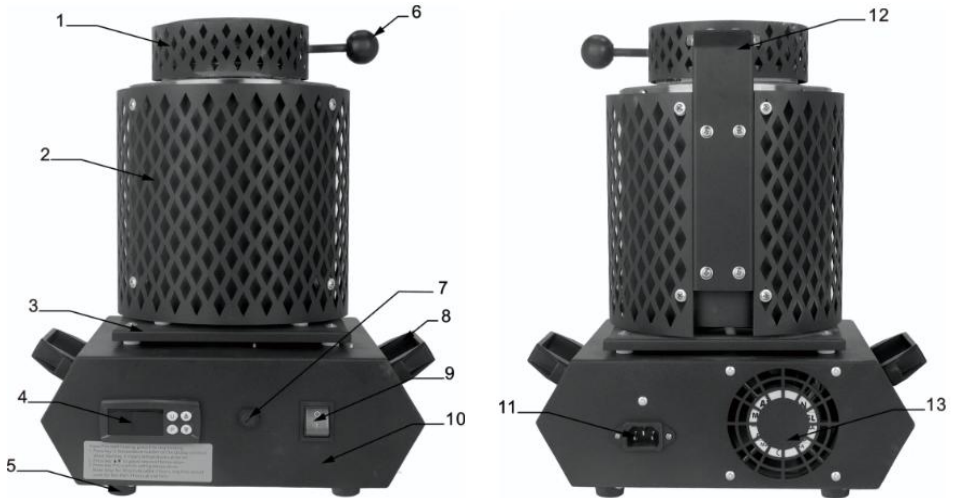

- 1.Cover Protective Cover
- 2.Protective Cover
- 3.Insulation
- 4.Temperature Control Meter
- 5.Foot Pads
- 6.Cover Opening Handle
- 7.Fuse
- 8.Machine Grip
- 9.Power Switch
- 10.Machine Body
- 11.Power Outlet
- 12.Cover Auxiliary Rod
- 13.Cooling Fan

PARTS LIST

	
<p style="text-align: center;">Melting Furnace x1</p>	<p style="text-align: center;">Crucible Tong x1</p>
	
<p style="text-align: center;">Power Cord x1</p>	<p style="text-align: center;">Insulated Gloves x1</p>
	
<p style="text-align: center;">1kg Crucible x1</p>	<p style="text-align: center;">3kg Crucible x1</p>
	
<p style="text-align: center;">Graphite Oil Tank(5 Holes) x1</p>	<p style="text-align: center;">User Manual x1</p>

PROCEDURE FOR TEMPERATURE CONTROL

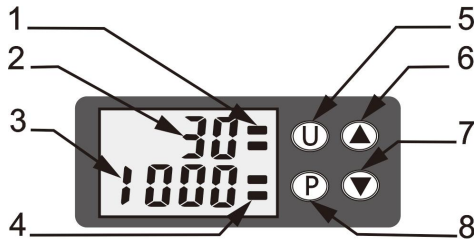

1. Heat display symbol
2. Show the actual temperature in the furnace
3. Display the set temperature
4. Heat preservation display symbol
5. U button to set the temperature (After pressing the button, the setting temperature will blink.)
6. Add temperature (Display setting temperature flicker to add temperature)
7. Reduce temperature (Display setting temperature flicker to reduce temperature.)
8. Start heating/Confirm setting temperature

Procedure:

1. The temperature on the display is the actual temperature inside the furnace.
2. Press the key U, the temperature number under the display will flash. When flashing, it means the temperature can be set.
3. Press the key ▲▼ to adjust the required temperature Short press ▲ the number will progressively increase by 1 degree, long press ▲ the number will speedily increase Short press ▼ the number will progressively decrease by 1 degree, long press ▼ the number will speedily decrease.
4. Press the key P to confirm the setting temperature.
5. Upside the display, the symbol = means heating and insulation. Upside the display, the symbol = flashing means increasing the temperature. Below the display, the symbol = flashing means the holding temperature.

MELTING PROCEDURE



1. Put the metal to be melted into the crucible.

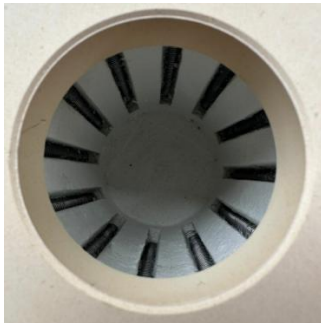

2. Internal heating wire diagram, please do not fall into the metal material. It will cause the heating wire to burn.



3. Put the crucible into the machine before starting.

NOTE: Periodically check the intactness of the crucible, to avoid damage to the heating coil !

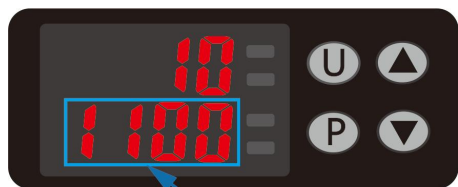

Flashing

4. Press U to set the temperature. The number below blinks. Press ▲▼ to adjust the temperature. Press P to confirm.

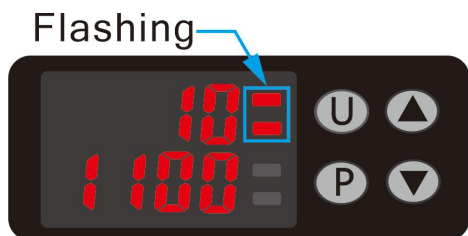

Flashing

5. Press the P key and the “=” blink for the start of heating.



Flashing hold

6. “=” blinking in the lower right corner indicates heat preservation.

INSTRUCTIONS FOR METALS MELTING

IMPORTANT: The graphite crucible is only adapted to melt gold, Silver, copper and other noble metals!

List of the metal types which can be molten in the crucible provided with the device:

Metal	Symbol	Density	Density Fusion Point
Copper	Cu	8.92g/cm ³	1084.62°C
Silver	Ag	0.49g/cm ³	962.78°C
Gold	Au	19.30g/cm ³	1064.18°C

Please consider that the crucible shouldn't be completely filled to reach an optimal result. If you overfill the crucible, the device won't be able to produce the heat needed to let the metal melt. Moreover, the melting process often produces vapors. If you overfill the crucible, it can lead to over pressure and the use of the device gets dangerous for the user, at the latest by opening the cover.

Please buy an adapted crucible to melt other metals. Always inform yourself about the production of vapors during the melting process to check the compatibility of the device with your intentions.

HOW TO DETECT HEATING COIL

CAUTION: Never open the device without the authorization of your seller. The heating coil may get damaged, and you have to exchange it. To do it, please follow these given instructions: Check the function of the heating coil.



1. First open the bottom of the furnace.

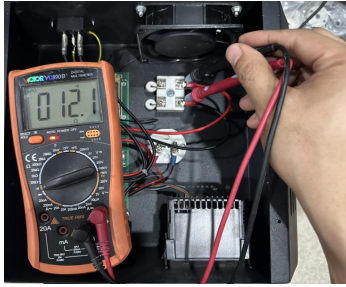

2. Check the resistance of the heating coil like this.

NOTE: The resistance is about $12\ \Omega$. If there is no resistance, the heating wire is broken, and you need to change a new heating coil.

REPLACE THE HEATING COIL

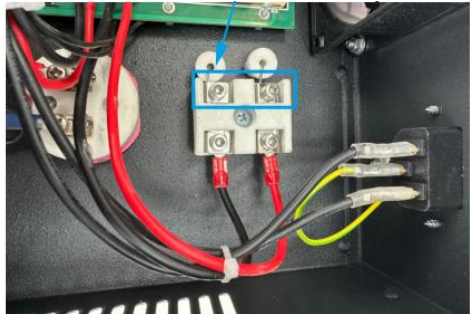

1. Remove the heating wire connector and remove the two bolts.



2. Remove the protective cover.



3. Open the screws on the stainless steel and remove the cover.



4. Take out the circle ceramic. You can take out the thermal insulation wire cylinder.

Put on the new heating wire cylinder, and install the heating wire cylinder back according to the steps previously removed.

MATTERS NEEDING ATTENTION

Display error codes to determine machine problems

- ERR1:The temperature measuring circuit on the board is broken
- ERR2:The thermocouple is broken or not connected
- ERR3:Thermocouple temperature measurement is out of range
- ERR4:The temperature sensing element on the board is broken or falls off
- ERR5:The fan is broken or falls off
- ERR6:The temperature control element is high

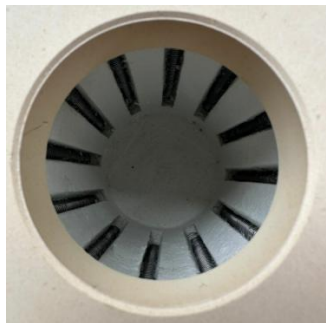

NOTE:

1. Metal material falling into the heating wire cylinder short circuit, in the work of the crucible broken metal flow heating wire cylinder burned off. This you need to buy a replacement heating wire cylinder.
2. After pressing the P key, the upper right corner flashes on the beginning of heating, and it can be judged that the heating wire is burned off if it is not heated within one minute.

MAINTENANCE

1. Clean the exterior and interior regularly to avoid impurities and metal residues.
2. Before and after use, you need to check whether the device is normal.

VEVOR[®]
TOUGH TOOLS, HALF PRICE

Technical Support and E-Warranty Certificate
www.vevor.com/support

VEVOR[®]

TOUGH TOOLS, HALF PRICE

Technischer Support und E-Garantie-Zertifikat www.vevor.com/support

ELEKTRISCHER SCHMELZOFEN

MODELL:GF1150ND1-3KG/GF1150ND2-3KG

Wir sind weiterhin bestrebt, Ihnen Werkzeuge zu wettbewerbsfähigen Preisen anzubieten. „Sparen Sie die Hälfte“, „Halber Preis“ oder andere ähnliche Ausdrücke, die wir verwenden, stellen nur eine Schätzung der Ersparnis dar, die Sie beim Kauf bestimmter Werkzeuge bei uns im Vergleich zu den großen Topmarken erzielen können, und decken nicht unbedingt alle von uns angebotenen Werkzeugkategorien ab. Wir möchten Sie freundlich daran erinnern, bei Ihrer Bestellung bei uns sorgfältig zu prüfen, ob Sie im Vergleich zu den großen Topmarken tatsächlich die Hälfte sparen.

VEVOR®

TOUGH TOOLS, HALF PRICE

ELEKTRISCHES SCHMELZEN

OFEN

MODELL: GF1150ND1-3KG/GF1150ND2-3KG





HINWEIS: Überprüfen Sie regelmäßig die Unversehrtheit des Tiegels, um Schäden an der Heizspirale zu vermeiden!

Brauchen Sie Hilfe? Kontaktieren Sie uns!

Haben Sie Fragen zum Produkt? Benötigen Sie technischen Support? Bitte kontaktieren Sie uns:

Technischer Support und E-Garantie-Zertifikat www.vevor.com/support

Dies ist die Originalanleitung. Bitte lesen Sie alle Anweisungen sorgfältig durch, bevor Sie das Gerät in Betrieb nehmen. VEVOR behält sich eine klare Auslegung unserer Bedienungsanleitung vor. Das Erscheinungsbild des Produkts richtet sich nach dem Produkt, das Sie erhalten haben. Bitte verzeihen Sie uns, dass wir Sie nicht erneut informieren, wenn es Technologie- oder Software-Updates für unser Produkt gibt.

	<p>Warnung - Um das Verletzungsrisiko zu verringern, muss der Benutzer die Anweisungen lesen</p> <p>Lesen Sie das Handbuch sorgfältig durch.</p>
	<p>KORREKTE ENTSORGUNG</p> <p>Dieses Produkt unterliegt den Bestimmungen der europäischen Richtlinie 2012/19/EU. Das Symbol einer durchgestrichenen Mülltonne weist darauf hin, dass das Produkt einer getrennten Müllentsorgung im Europäische Union. Dies gilt für das Produkt und alle Zubehörteile, die mit diesem Symbol. Produkte, die so gekennzeichnet sind, dürfen nicht mit dem normalen Hausmüll, sondern müssen bei einer Sammelstelle für Recycling von elektrischen und elektronischen Geräten.</p>

SICHERHEITSHINWEISE

1.1 Allgemeine Sicherheitshinweise zum Umgang mit elektrischen Geräten:

Um Verletzungen oder Stromschläge zu vermeiden, beachten Sie bitte die Sicherheitshinweise

bei der Verwendung dieses Geräts. Bitte lesen Sie die Anleitung sorgfältig durch und stellen Sie sicher, dass Sie

Bewahren Sie die Anleitung in der Nähe des Geräts auf, damit Sie sie jederzeit lesen können.

1.1.1 Verwenden Sie immer geerdete Stromquellen und sorgen Sie für die notwendige

Spannung (auf dem Etikett am Gerät angegeben). Wenn Sie Zweifel haben, lassen Sie einen Elektriker

Überprüfen Sie, ob das Gerät ordnungsgemäß geerdet ist. Verwenden Sie niemals ein beschädigtes Netzkabel.

1.1.2 Öffnen Sie das Gerät nicht vor Sonneneinstrahlung. Verwenden Sie das Gerät an einem geschützten Ort, um

Beschädigung des Gerätes oder Gefährdung anderer Personen. Stellen Sie sicher, dass das Gerät nach 3

Vermeiden Sie stundenlangen Dauerbetrieb und platzieren Sie es nicht zu nahe an anderen Geräten, die Wärme erzeugen.

1.1.3 Trennen Sie das Gerät vor der Reinigung vom Stromnetz. Verwenden Sie zum Reinigen ein weiches, feuchtes Tuch.

Reinigungsmittel und achten Sie darauf, dass keine Flüssigkeit in das Gerät gelangt. Wenn das Metall Säure oder Lauge enthält

Materialien kann eine chemische Reaktion auftreten, die das Heizelement korrodieren kann. Bitte

Halten Sie die obere Abdeckung während des Schmelzvorgangs offen.

1.1.4 Kein internes Element dieses Gerätes muss vom Benutzer gewartet werden. Bitte nicht

Demontieren und reparieren Sie selbst privat.

1.2 Allgemeine Sicherheitshinweise für den Einsatz von Schmelzöfen:

•Die Bedienungsanleitung sollte in der Nähe des Geräts aufbewahrt werden und immer zugänglich sein für

die Benutzer. Weisen Sie Ihre Mitarbeiter in die richtige Bedienung des Schmelzofens ein.

- Sorgen Sie für eine gute Belüftung Ihres Arbeitsbereichs.
- Halten Sie die Fluchtwege frei.
- Halten Sie einen Feuerlöscher einsatzbereit.
- Verwenden Sie immer Schutzhandschuhe.
- Stellen Sie Schmelzöfen nicht auf brennbare Unterlagen oder in die Nähe von brennbaren Materialien. •Lassen Sie das Gerät während des Aufheizens nicht unbeaufsichtigt.
- Überfüllen Sie den Tiegel nicht, um ein Überlaufen während des Erhitzens zu verhindern.
- Fügen Sie feste Schmelzmaterialien hinzu, indem Sie sie langsam in die heiße Flüssigkeitsmasse einführen.

1.3 Besondere Sicherheitshinweise für den Einsatz von Schmelzöfen: •Um eine lange

Lebensdauer und gute Funktion Ihres Gerätes zu gewährleisten,

Wir empfehlen Ihnen dringend, einmal weniger als 3 Stunden zu arbeiten. Bitte achten Sie darauf,

Nach 2 Stunden Dauerbetrieb 30 Minuten pausieren.

•Die maximale Betriebstemperatur des Schmelzofens beträgt 1150 °C.

diesen Wert überschreiten.

•Recyceltes Gold oder Silber enthält Säure und Lauge, die das Heizelement korrodieren können. Wenn

Wenn Sie diese Art von Metall schmelzen möchten, öffnen Sie bitte den Deckel der Schmelzkammer mit

Regelmäßigkeit, damit die giftige Substanz verdunsten kann.

FCC-Informationen

VORSICHT:

Änderungen oder Modifikationen, die nicht ausdrücklich von der für die Einhaltung verantwortlichen Partei genehmigt wurden kann zum Erlöschen der Berechtigung des Benutzers zum Betrieb des Geräts führen!

Dieses Gerät entspricht Teil 15 der FCC-Bestimmungen. Der Betrieb unterliegt den folgenden zwei Bedingungen:

- 1) Dieses Produkt kann schädliche Störungen verursachen.
- 2) Dieses Produkt muss alle empfangenen Störungen akzeptieren, einschließlich Störungen, die zu unerwünschtem Betrieb führen.

WARNUNG:

Änderungen oder Modifikationen an diesem Produkt, die nicht ausdrücklich von der verantwortlichen Partei genehmigt wurden

Die Nichteinhaltung dieser Vorschriften kann zum Erlöschen der Berechtigung des Benutzers zum Betrieb des Produkts führen.

Notiz:

Dieses Produkt wurde getestet und entspricht den Grenzwerten für ein digitales Gerät der Klasse B.

Gemäß Teil 15 der FCC-Regeln sollen diese Grenzen eine angemessene

Schutz vor schädlichen Störungen bei Installation in Wohngebäuden.

Dieses Produkt erzeugt, verwendet und kann Hochfrequenzenergie ausstrahlen. Wenn es nicht installiert ist und bei bestimmungsgemäßer Verwendung kann es zu Störungen im Funkverkehr kommen.

Kommunikation. Es gibt jedoch keine Garantie dafür, dass es in einem

bestimmte Installation. Wenn dieses Produkt schädliche Interferenzen mit Radio- oder Fernsehsendern verursacht, Empfang, der durch Aus- und Einschalten des Produkts festgestellt werden kann, ist der Benutzer empfohlen, die Störungen durch eine oder mehrere der folgenden Maßnahmen zu beheben.

- Empfangsantenne neu ausrichten oder verlegen.
- Vergrößern Sie den Abstand zwischen Produkt und Empfänger.
- Schließen Sie das Produkt an eine Steckdose eines anderen Stromkreises an als den des Empfängers. verbunden.
- Wenden Sie sich an den Händler oder einen erfahrenen Radio-/Fernsehtechniker.

MODELL UND PARAMETER

Modell	GF1150ND1-3KG	GF1150ND2-3KG
Eingang	Wechselstrom 120 V, 60 Hz	Wechselstrom 230 V, 50 Hz
Max. Leistung	1350 W	1350 W
Max. Temperatur	1150 \ddot{y}	1150 \ddot{y}
Temperaturfehler	$\pm 5\ddot{y}$	$\pm 5\ddot{y}$
Arbeitstemperatur	0-50 \ddot{y}	
Material	Stahl	
Farbe	Schwarz	

STRUKTURDIAGRAMM

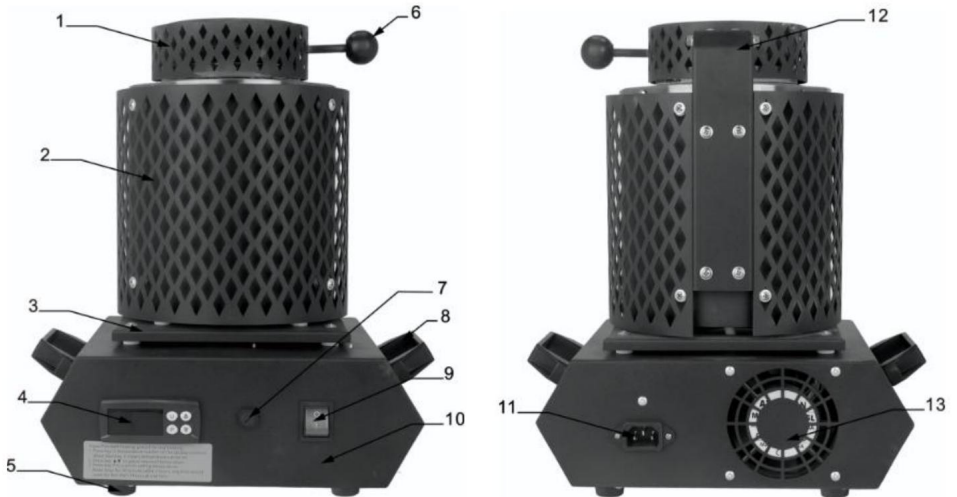

- 1. Schutzhülle abdecken
- 2. Schutzhülle
- 3. Isolierung
- 4. Temperaturkontrollmessgerät
- 5. Fußpolster
- 6. Griff zum Öffnen der Abdeckung
- 7.
- Sicherung 8.
- Maschinengriff 9.
- Netzschalter 10.
- Maschinenkörper 11. Steckdose
- 12. Abdeckung Hilfsstange
- 13. Kühlgebläse

TEILELISTE

	
Schmelzofen x1	Schmelztiegelzange x1
	
Netzkabel x1	Isolierte Handschuhe x1
	
1 kg Tiegel x1	3kg Tiegel x1
	
Graphitöfentank (5 Löcher) x1	Benutzerhandbuch x1

VERFAHREN ZUR TEMPERATURREGELUNG

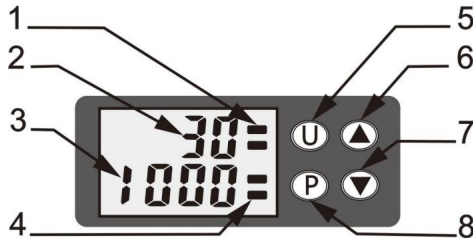



1. Wärmeeinzeigesymbol
2. Zeigen Sie die tatsächliche Temperatur im Ofen an
3. Anzeige der eingestellten Temperatur
4. Wärmehaltungs-Anzeigesymbol
5. U-Taste zum Einstellen der Temperatur (Nach dem Drücken der Taste wird die Einstellung Temperatur blinkt.)
6. Temperatur hinzufügen (Anzeige der Temperatureinstellung blinkt, um Temperatur hinzuzufügen)
7. Temperatur reduzieren (Display-Einstellung Temperatur flimmern zu reduzieren Temperatur.)
8. Heizen starten/Temperatursollwert bestätigen

Verfahren:

1. Die Temperatur auf dem Display ist die tatsächliche Temperatur im Inneren des Ofen.

2. Drücken Sie die Taste U, die Temperaturzahl unter der Anzeige blinkt.

Wenn es blinkt, bedeutet dies, dass die Temperatur eingestellt werden kann.

3. Drücken Sie die Taste , um die gewünschte Temperatur einzustellen. Durch  Die kurzes Drücken erhöht sich die Zahl schrittweise um 1 Grad, durch  die Nummer langes Drücken erhöht sich die Zahl schnell. Durch kurzes Drücken erhöht sich die Zahl schrittweise um 1 Grad verringern, langes Drücken verringert die Zahl schnell.

4. Drücken Sie die Taste P, um die eingestellte Temperatur zu bestätigen.

5. Oben auf dem Display steht das Symbol  für Heizung und Isolierung.

Auf dem Display blinkt das Symbol , was eine Temperaturerhöhung bedeutet. Unter

Auf dem Display zeigt das blinkende Symbol die Haltetemperatur an.

SCHMELZVORGANG



1. Geben Sie das zu schmelzende Metall in den Tiegel.



2. Internes Heizdrahtdiagramm, bitte nicht in das Metallmaterial fallen lassen.
Dies führt zum Durchbrennen des Heizdrahtes.



3. Setzen Sie vor dem Start den Tiegel in die Maschine ein.

HINWEIS: Überprüfen Sie regelmäßig die Unversehrtheit des Tiegels, um Schäden an der Heizspirale zu vermeiden!

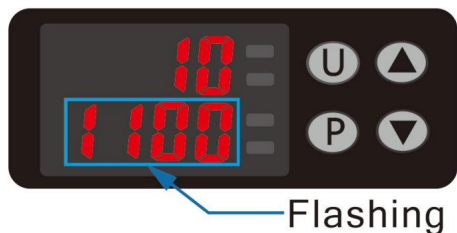

4. Mit U die Temperatur einstellen. Die Zahl darunter blinkt. Mit die Temperatur einstellen. ▲▼ Zu
Mit P bestätigen.

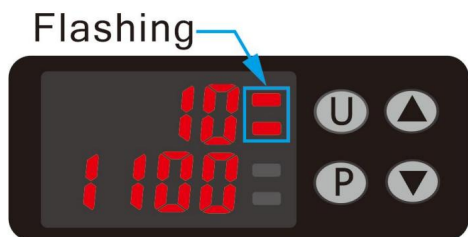

5. Drücken Sie die P-Taste und „ “ blink um den Heizvorgang zu starten.



6. Das Blinken von „ “ in der unteren rechten Ecke zeigt die Wärmespeicherung an.

ANLEITUNG ZUM SCHMELZEN VON METALLEN

WICHTIG: Der Graphittiegel ist nur zum Schmelzen von Gold, Silber, Kupfer geeignet und andere Edelmetalle!

Liste der Metallarten, die im mitgelieferten Tiegel geschmolzen werden können
Gerät:

Metall	Symbol	Dichte	Dichtefusionspunkt
Kupfer	Cu	8,92 g/cm ³	1084,62 \ddot{y}
Silber	Ag	0,49 g/cm ³	962,78 \ddot{y}
Gold	Au	19,30 g/cm ³	1064,18 \ddot{y}

Bitte beachten Sie, dass der Tiegel nicht vollständig gefüllt werden sollte, um eine optimale Ergebnis. Wenn Sie den Tiegel überfüllen, kann das Gerät die Wärme nicht erzeugen benötigt, um das Metall zum Schmelzen zu bringen. Außerdem entstehen beim Schmelzvorgang oft Dämpfe. Wenn Sie den Tiegel überfüllen, kann es zu Überdruck und zur Nutzung des Gerätes kommen. Spätestens beim Öffnen der Abdeckung wird es für den Benutzer gefährlich. Bitte kaufen Sie einen angepassten Tiegel zum Schmelzen anderer Metalle. Informieren Sie sich immer über die Entstehung von Dämpfen während des Schmelzprozesses zur Überprüfung der Verträglichkeit von das Gerät Ihren Absichten entsprechend.

So erkennen Sie eine Heizspirale

ACHTUNG: Öffnen Sie das Gerät niemals ohne die Genehmigung Ihres Verkäufers. Möglicherweise wird die Heizspirale beschädigt und muss ausgetauscht werden. Gehen Sie hierzu wie folgt vor: Überprüfen Sie die Funktion des Heizspirale.



1. Öffnen Sie zunächst den Boden des Ofens.

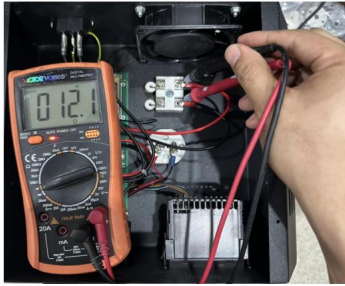

2. So prüfen Sie den Widerstand der Heizspirale.

HINWEIS: Der Widerstand beträgt ca. 12 Ω . Wenn kein Widerstand vorhanden ist, Das Kabel ist gebrochen und Sie müssen es durch eine neue Heizspule ersetzen.

ERSETZEN SIE DIE HEIZSPULE

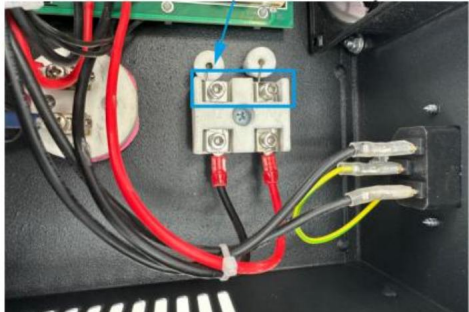

1. Den Heizdrahtstecker abziehen und die beiden Bolzen entfernen.



2. Entfernen Sie die Schutzabdeckung.



3. Die Schrauben am Edelstahl lösen und die Abdeckung abnehmen.



4. Nehmen Sie den Keramikkreis heraus. Sie können den Wärmeisulationsdraht herausnehmen Zylinder.

Setzen Sie den neuen Heizdrahtzylinder auf und installieren Sie den Heizdrahtzylinder zurück gemäß den zuvor entfernten Schritten.

ANGELEGENHEITEN, DIE AUFMERKSAMKEIT ERFORDERN

Anzeige von Fehlercodes zur Ermittlung von Maschinenproblemen

- ERR1: Der Temperaturmesskreis auf der Platine ist defekt
- ERR2: Das Thermoelement ist defekt oder nicht angeschlossen
- ERR3: Die Temperaturmessung des Thermoelements liegt außerhalb des zulässigen Bereichs
- ERR4: Das Temperaturelement auf der Platine ist defekt oder fällt ab. •ERR5: Der Lüfter ist defekt oder fällt ab. •ERR6: Das Temperaturkontrollelement ist hoch



NOTIZ:

1. Metallmaterial fällt in den Heizdrahtzylinder Kurzschluss, in der Arbeit des Tiegels, gebrochener Metallfluss, Heizdrahtzylinder abgebrannt. Hierzu müssen Sie einen Ersatz-Heizdrahtzylinder kaufen.
2. Nach dem Drücken der P-Taste blinkt die obere rechte Ecke am Anfang der Heizung, und es kann beurteilt werden, dass der Heizdraht abgebrannt ist, wenn es nicht innerhalb einer Minute erhitzt.

WARTUNG

1. Reinigen Sie das Äußere und Innere regelmäßig, um Verunreinigungen und Metall zu vermeiden Rückstände.
2. Vor und nach dem Gebrauch müssen Sie überprüfen, ob das Gerät normal funktioniert.

VEVOR[®]
TOUGH TOOLS, HALF PRICE

Technischer Support und E-Garantie-Zertifikat
www.vevor.com/support

VEVOR[®]

TOUGH TOOLS, HALF PRICE

Assistance technique et certificat de garantie électronique www.vevor.com/support

FOUR DE FUSION ELECTRIQUE

Modèle : GF1150ND1-3KG/GF1150ND2-3KG

Nous continuons à nous engager à vous fournir des outils à des prix compétitifs.

« Économisez la moitié », « Moitié prix » ou toute autre expression similaire utilisée par nous ne représente qu'une estimation des économies que vous pourriez réaliser en achetant certains outils chez nous par rapport aux grandes marques et ne couvre pas nécessairement toutes les catégories d'outils que nous proposons.

Nous vous rappelons de bien vouloir vérifier soigneusement lorsque vous passez une commande chez nous si vous économisez réellement la moitié par rapport aux grandes marques.

VEVOR[®]
TOUGH TOOLS, HALF PRICE

FUSION ÉLECTRIQUE

FOUR

MODÈLE : GF1150ND1-3KG/GF1150ND2-3KG





REMARQUE : Vérifiez périodiquement l'intégrité du creuset pour éviter d'endommager la bobine de chauffage !

BESOIN D'AIDE? CONTACTEZ-NOUS!

Vous avez des questions sur nos produits ? Vous avez besoin d'assistance technique ?
N'hésitez pas

à nous contacter : Assistance technique et certificat de garantie
électronique www.vevor.com/support

Il s'agit de la notice d'utilisation d'origine. Veuillez lire attentivement toutes les instructions du manuel avant de l'utiliser. VEVOR se réserve le droit d'interpréter clairement notre manuel d'utilisation. L'apparence du produit dépend du produit que vous avez reçu. Veuillez nous excuser, nous ne vous informerons plus en cas de mise à jour technologique ou logicielle de notre produit.

	<p>Avertissement - Pour réduire le risque de blessure, l'utilisateur doit lire les instructions</p> <p>Lisez attentivement le manuel.</p>
	<p>ÉLIMINATION CORRECTE</p> <p>Ce produit est soumis aux dispositions de la directive européenne 2012/19/UE. Le symbole représentant une poubelle à roulettes barrée indique que le produit nécessite une collecte séparée des déchets dans le Union européenne. Ceci s'applique au produit et à tous les accessoires marqués avec ce symbole. Les produits marqués comme tels ne doivent pas être jetés avec déchets ménagers normaux, mais doivent être déposés dans un point de collecte pour recyclage des appareils électriques et électroniques.</p>

CONSIGNES DE SÉCURITÉ

1.1 Consignes générales de sécurité pour l'utilisation d'appareils électriques :

Pour éviter toute blessure ou tout choc électrique, veuillez respecter les consignes de sécurité.

lors de l'utilisation de cet appareil. Veuillez lire attentivement les instructions et assurez-vous que vous avez bien compris. Gardez le manuel à proximité de l'équipement pour pouvoir le lire à tout moment.

1.1.1 Utilisez toujours des sources de courant connectées à la terre et fournissez les

tension (indiquée sur l'étiquette de l'appareil). En cas de doute, contactez un électricien

Vérifiez que l'appareil est correctement relié à la terre. N'utilisez jamais un câble d'alimentation endommagé.

1.1.2 N'ouvrez pas l'appareil à l'abri du rayonnement solaire. Utilisez l'appareil dans un endroit protégé pour éviter

endommager l'équipement ou mettre en danger les autres. Assurez-vous que l'appareil est capable de refroidir après 3 heures de travail constant et évitez de le placer trop près d'autres appareils produisant de la chaleur.

1.1.3 Avant de le nettoyer, débranchez-le. Utilisez un chiffon doux et humide pour le nettoyage. Évitez d'utiliser

détergent et assurez-vous qu'aucun liquide ne pénètre dans l'appareil. Si le métal contient de l'acide ou de l'alcali matériaux, une réaction chimique peut se produire qui pourrait corroder l'élément chauffant. Veuillez

Gardez le couvercle supérieur ouvert pendant le processus de fusion.

1.1.4 Aucun élément interne de cet appareil ne nécessite d'entretien de la part de l'utilisateur. Veuillez ne pas

démonter et réparer soi-même en privé.

1.2 Consignes générales de sécurité pour l'utilisation des fours de fusion :

•Le manuel d'utilisation doit être conservé à proximité de l'appareil et doit toujours être accessible à

les utilisateurs. Formez vos employés sur la manière d'utiliser correctement le four de fusion.

- Assurez-vous que votre zone de travail est bien aérée.
- Gardez les voies d'évacuation dégagées.
- Gardez un extincteur prêt à l'emploi.
- Utilisez toujours des gants de sécurité.
- Ne pas placer les fours de fusion sur des supports combustibles ou à proximité de matériaux combustibles. • Ne pas laisser l'appareil sans surveillance pendant le chauffage.
- Ne pas trop remplir le creuset, afin d'éviter qu'il ne déborde pendant le chauffage.
- Ajoutez des matériaux de fusion solides en les insérant lentement dans la masse liquide chaude.

1.3 Consignes de sécurité spécifiques à l'utilisation des fours de fusion : • Afin de garantir une longue durée de vie et un bon fonctionnement de votre appareil, nous vous conseillons fortement de travailler moins de 3 heures une fois. Veuillez vous assurer de arrêter pendant 30 minutes après 2 heures de travail continu.

• La température de fonctionnement maximale tolérée par le four de fusion est de 1150 °C. Jamais dépasser cette valeur.

• L'or ou l'argent recyclé contient de l'acide et de l'alcali qui peuvent corroder l'élément chauffant. vous voulez faire fondre ce genre de métal, veuillez ouvrir le couvercle de la chambre de fusion avec régularité pour laisser la substance toxique s'évaporer.

Informations de la FCC

PRUDENCE:

Changements ou modifications non expressément approuvés par la partie responsable de la conformité pourrait annuler le droit de l'utilisateur à utiliser l'équipement !

Cet appareil est conforme à la partie 15 des règles de la FCC. Son fonctionnement est soumis aux conditions suivantes deux conditions :

- 1) Ce produit peut provoquer des interférences nuisibles.
- 2) Ce produit doit accepter toute interférence reçue, y compris les interférences qui peuvent provoquer un fonctionnement indésirable.

AVERTISSEMENT:

Les changements ou modifications apportés à ce produit ne sont pas expressément approuvés par la partie responsable.

Le non-respect de ces instructions pourrait annuler le droit de l'utilisateur à utiliser le produit.

Note:

Ce produit a été testé et jugé conforme aux limites d'un appareil numérique de classe B conformément à la partie 15 des règles de la FCC, ces limites sont conçues pour fournir des

protection contre les interférences nuisibles dans une installation résidentielle.

Ce produit génère, utilise et peut émettre de l'énergie radiofréquence et, s'il n'est pas installé, et utilisé conformément aux instructions, peut provoquer des interférences nuisibles aux radios communications. Cependant, il n'y a aucune garantie que des interférences ne se produiront pas dans un installation particulière. Si ce produit provoque des interférences nuisibles avec la radio ou la télévision réception, qui peut être déterminée en éteignant et en rallumant le produit, l'utilisateur est encouragés à essayer de corriger l'interférence par une ou plusieurs des mesures suivantes.

- Réorienter ou déplacer l'antenne de réception.
- Augmenter la distance entre le produit et le récepteur.
- Branchez le produit sur une prise d'un circuit différent de celui auquel est connecté le récepteur. connecté.
- Consultez le revendeur ou un technicien radio/TV expérimenté pour obtenir de l'aide.

MODÈLE ET PARAMÈTRES

Modèle	GF1150ND1-3KG	GF1150ND2-3KG
Saisir	CA 120 V 60 Hz	CA 230 V 50 Hz
Puissance max.	1350 W	1350 W
Température max.	1150	1150
Erreur de température	±5	±5
Température de fonctionnement	0-50	
Matériel	Acier	
Couleur	Noir	

SCHÉMA DE STRUCTURE

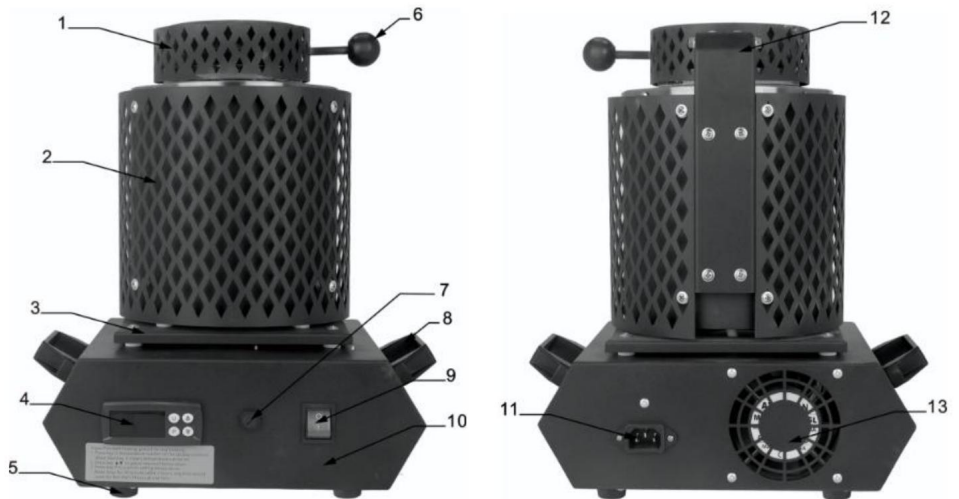

1. Couverture de protection

2. Housse de protection

3. Isolation

4. Indicateur de contrôle de la température 5.

Coussinets de pied

6. Poignée d'ouverture du couvercle

7. Fusible

8. Poignée de la machine

9. Interrupteur

d'alimentation 10. Corps de

la machine 11. Prise de courant

12. Couvercle de la tige auxiliaire

13. Ventilateur de refroidissement

LISTE DES PIÈCES



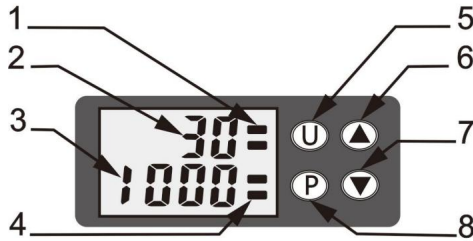

	
<p>Four de fusion x1</p>	<p>Pince à creuset x1</p>
	
<p>Cordon d'alimentation x1</p>	<p>Gants isolés x1</p>
	
<p>Creuset de 1 kg x 1</p>	<p>Creuset de 3 kg x 1</p>
	
<p>Réservoir d'huile en graphite (5 trous) x1</p>	<p>Manuel d'utilisation x1</p>

PROCÉDURE DE CONTRÔLE DE LA TEMPÉRATURE



1. Symbole d'affichage de chaleur
2. Affiche la température réelle dans le four
3. Afficher la température réglée
4. Symbole d'affichage de conservation de la chaleur
5. Bouton U pour régler la température (après avoir appuyé sur le bouton, le réglage (la température clignotera.)
6. Ajouter la température (l'affichage du réglage de la température clignote pour ajouter la température)
7. Réduisez la température (le réglage de l'affichage de la température clignote pour réduire température.)
8. Démarrer le chauffage/Confirmer le réglage de la température

Procédure:

1. La température affichée est la température réelle à l'intérieur de l' four.
2. Appuyez sur la touche U, le numéro de température sous l'écran clignote. Lorsqu'il clignote, cela signifie que la température peut être réglée.
3. Appuyez sur la touche  pour régler la température requise. Une pression courte sur le  le numéro augmentera progressivement de 1 degré, une pression longue  le nombre augmentera rapidement. Une pression courte sur le  numéro augmentera progressivement diminuer de 1 degré, appuyer longuement sur le nombre diminuera rapidement.
4. Appuyez sur la touche P pour confirmer la température réglée.
5. En haut de l'écran, le symbole signifie  chauffage et isolation. En haut l'affichage, le symbole clignotant signifie une augmentation de la température. Ci-dessous l'affichage, le symbole clignotant signifie la température de maintien.

PROCÉDURE DE FUSION



1. Placez le métal à fondre dans le creuset.



2. Schéma du fil chauffant interne, veuillez ne pas tomber dans le matériau métallique. Cela provoquerait la brûlure du fil chauffant.



3. Placez le creuset dans la machine avant de démarrer.

REMARQUE : Vérifiez périodiquement l'intégrité du creuset pour éviter d'endommager la bobine de chauffage !

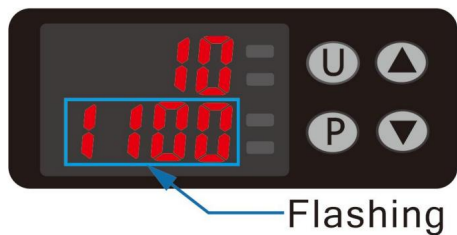

4. Appuyez sur U pour régler la température. Le chiffre ci-dessous clignote. Appuyez sur ▲▼ à pour régler la température. Appuyez sur P pour confirmer.

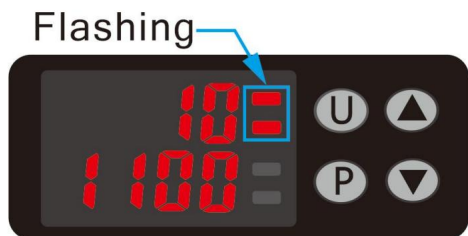

5. Appuyez sur la touche P et le « » clignote pour le début du chauffage.

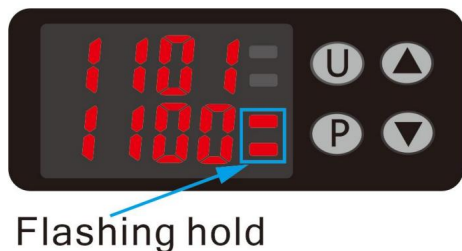

6. « » clignotant dans le coin inférieur droit indique la conservation de la chaleur.

INSTRUCTIONS POUR LA FUSION DES MÉTAUX

IMPORTANT : Le creuset en graphite est uniquement adapté pour fondre l'or, l'argent, le cuivre et d'autres métaux nobles !

Liste des types de métaux qui peuvent être fondus dans le creuset fourni avec le appareil:

Métal	Symbole	Densité	Point de fusion de la densité
Cuivre	Cu	8,92 g/cm ³	1084,62
Argent	Ag	0,49 g/cm ³	962,78
Or	Au	19,30 g/cm ³	1064,18

Veillez noter que le creuset ne doit pas être complètement rempli pour atteindre une température optimale. résultat. Si vous remplissez trop le creuset, l'appareil ne pourra pas produire la chaleur nécessaire pour laisser le métal fondre. De plus, le processus de fusion produit souvent des vapeurs. Si vous remplissez trop le creuset, cela peut entraîner une surpression et l'utilisation de l'appareil devient dangereux pour l'utilisateur, au plus tard en ouvrant le couvercle. Veuillez acheter un creuset adapté pour faire fondre d'autres métaux. Informez-vous toujours sur la production de vapeurs pendant le processus de fusion pour vérifier la compatibilité de l'appareil avec vos intentions.

COMMENT DÉTECTER LA BOBINE DE CHAUFFAGE

ATTENTION : N'ouvrez jamais l'appareil sans l'autorisation de votre vendeur. La bobine de chauffage peut être endommagée et vous devrez la remplacer. Pour ce faire, veuillez suivre ces instructions : Vérifiez le fonctionnement de l'

serpentin de chauffage.



1. Ouvrez d'abord le fond du four.

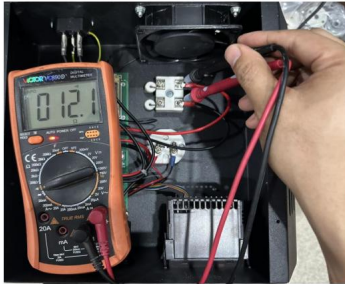

2. Vérifiez la résistance de la bobine de chauffage comme ceci.

REMARQUE : La résistance est d'environ 12 Ω . S'il n'y a pas de résistance, le chauffage le fil est cassé et vous devez changer une nouvelle bobine de chauffage.

REPLACER LA BOBINE DE CHAUFFAGE

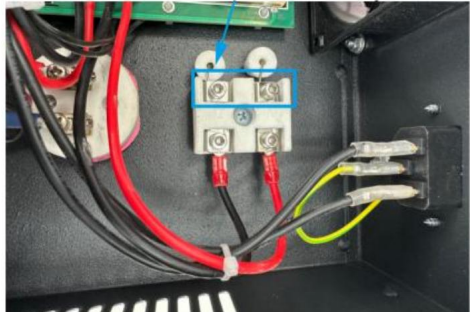

1. Retirez le connecteur du fil chauffant et retirez les deux boulons.



2. Retirez le couvercle de protection.

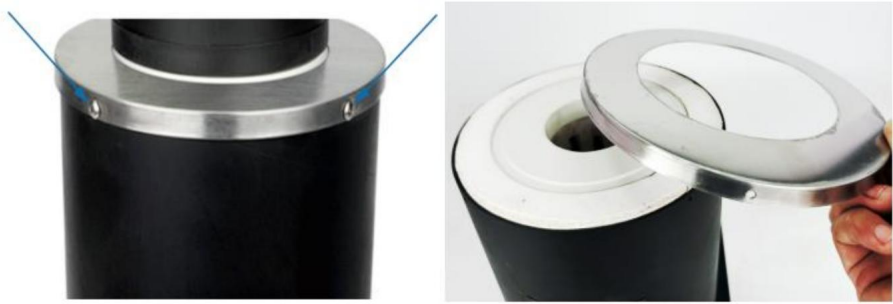

3. Ouvrez les vis sur l'acier inoxydable et retirez le couvercle.



4. Retirez le cercle en céramique. Vous pouvez retirer le fil d'isolation thermique cylindre.

Placez le nouveau cylindre de fil chauffant et installez le cylindre de fil chauffant revenir selon les étapes précédemment supprimées.

QUESTIONS NÉCESSITANT UNE ATTENTION PARTICULIÈRE

Afficher les codes d'erreur pour déterminer les problèmes de la

machine •ERR1 : Le circuit de mesure de la température sur la carte est cassé

•ERR2 : Le thermocouple est cassé ou non connecté

•ERR3 : la mesure de la température du thermocouple est hors plage

•ERR4 : l'élément de détection de température sur la carte est cassé ou tombe •ERR5 : le ventilateur est cassé ou tombe •ERR6 :

l'élément de contrôle de température est élevé



NOTE:

1. Le matériau métallique tombant dans le cylindre du fil chauffant provoque un court-circuit, dans le travail du creuset cassé flux de métal fil chauffant cylindre brûlé.

Vous devez alors acheter un cylindre de fil chauffant de remplacement.

2. Après avoir appuyé sur la touche P, le coin supérieur droit clignote au début de chauffage, et on peut juger que le fil chauffant est brûlé s'il n'est pas chauffé en une minute.

ENTRETIEN

1. Nettoyez régulièrement l'extérieur et l'intérieur pour éviter les impuretés et les dépôts métalliques. résidus.

2. Avant et après utilisation, vous devez vérifier si l'appareil est normal.

VEVOR®
TOUGH TOOLS, HALF PRICE

Assistance technique et certificat de garantie
électronique www.vevor.com/support

VEVOR[®]

TOUGH TOOLS, HALF PRICE

Technische ondersteuning en e-garantiecertificaat www.vevor.com/support

ELEKTRISCHE SMELTOVEN

MODEL:GF1150ND1-3KG/GF1150ND2-3KG

Wij streven er voortdurend naar om u gereedschappen tegen concurrerende prijzen te leveren.

"Save Half", "Half Price" of andere soortgelijke uitdrukkingen die wij gebruiken, geven alleen een schatting weer van de besparingen die u kunt behalen door bepaalde gereedschappen bij ons te kopen in vergelijking met de grote topmerken en betekent niet noodzakelijkerwijs dat alle categorieën gereedschappen die wij aanbieden, worden gedekt.

Wij herinneren u eraan om zorgvuldig te controleren of u daadwerkelijk de helft bespaart in vergelijking met de grote topmerken wanneer u een bestelling bij ons plaatst.

VEVOR[®]

TOUGH TOOLS, HALF PRICE

ELEKTRISCH SMELTEN

OVEN

MODEL: GF1150ND1-3KG/GF1150ND2-3KG



OPMERKING: Controleer regelmatig of de kroes intact is, om schade aan de verwarmingsspiraal te voorkomen!

HULP NODIG? NEEM CONTACT MET ONS OP!

Heeft u vragen over het product? Heeft u technische ondersteuning nodig? Neem dan gerust contact met

ons op: **Technische ondersteuning en E-garantiecertificaat**
www.vevor.com/support

Dit is de originele instructie, lees alle handleidingen zorgvuldig door voordat u het product gebruikt. VEVOR behoudt zich een duidelijke interpretatie van onze gebruikershandleiding voor. Het uiterlijk van het product is afhankelijk van het product dat u hebt ontvangen. Vergeef ons dat we u niet opnieuw zullen informeren als er technologie- of software-updates voor ons product zijn.

	<p>Waarschuwing - Om het risico op letsel te verminderen, moet de gebruiker de instructies lezen handleiding zorgvuldig door.</p>
	<p>CORRECTE VERWIJDERING</p> <p>Dit product is onderworpen aan de bepalingen van de Europese richtlijn 2012/19/EU. Het symbool met een klike-afvalbak doorkruist geeft aan dat het product gescheiden afvalinzameling vereist in de Europese Unie. Dit geldt voor het product en alle accessoires die gemarkeerd zijn met dit symbool. Producten die als zodanig zijn gemarkeerd, mogen niet met het afval worden weggegooid. normaal huishoudelijk afval, maar moet naar een inzamelpunt worden gebracht recycling van elektrische en elektronische apparaten.</p>

VEILIGHEIDSINSTRUCTIES

1.1 Algemene veiligheidsinformatie voor het gebruik van elektrische apparaten:

Om letsel of elektrische schokken te voorkomen, dient u ervoor te zorgen dat u de veiligheidsinstructies naleeft. bij het gebruik van dit apparaat. Lees de instructies zorgvuldig door en zorg ervoor dat u goed begrepen. Bewaar de handleiding bij de apparatuur, zodat u deze op elk gewenst moment kunt lezen.

1.1.1 Gebruik altijd stroombronnen die op de grond zijn aangesloten en zorg voor de nodige spanning (aangegeven op het etiket op het apparaat). Als u twijfels heeft, laat het dan nakijken door een elektricien Controleer of het apparaat goed geaard is. Gebruik nooit een beschadigde stroomkabel.

1.1.2 Open de eenheid niet van zonnestraling. Gebruik het apparaat op een beschermd locatie om schade aan de apparatuur of het in gevaar brengen van anderen. Zorg ervoor dat het apparaat na 3 uur kan afkoelen urenlang constant werken en plaats het niet te dicht bij andere apparaten die warmte produceren.

1.1.3 Koppel het los voordat u het schoonmaakt. Gebruik een zachte, vochtige doek om het schoon te maken. Vermijd het gebruik van reinigingsmiddel en zorg ervoor dat er geen vloeistof in het apparaat komt. Als het metaal zuur of alkali bevat materialen, kan er een chemische reactie optreden die het verwarmingselement kan corroderen. Houd de bovenklep open tijdens het smeltproces.

1.1.4 Geen enkel intern element van dit apparaat hoeft door de gebruiker te worden onderhouden. Zelf demonteren en repareren.

1.2 Algemene veiligheidsinformatie voor het gebruik van smeltovens:

•De gebruikershandleiding moet dicht bij het apparaat worden bewaard en altijd toegankelijk zijn voor de gebruikers. Instrueer uw medewerkers hoe ze de smeltoven correct moeten gebruiken.

- Zorg ervoor dat uw werkruimte goed geventileerd is.
- Houd de vluchtroutes vrij.
- Houd een brandblusser bij de hand voor gebruik.
- Draag altijd veiligheidshandschoenen.
- Plaats smeltovens niet op brandbare ondergronden of in de buurt van brandbare materialen. •Laat het apparaat niet onbeheerd achter tijdens het verwarmen.
- Doe de kroes niet te vol, om te voorkomen dat deze overstroomt tijdens het verwarmen.
- Voeg vaste smeltende stoffen toe door ze langzaam in de hete vloeibare massa te doen.

1.3 Specifieke veiligheidsinformatie voor het gebruik van smeltovens: •Om een lange

levensduur en goede werking van uw apparaat te garanderen,

Wij raden u ten eerste aan om minder dan 3 uur per keer te werken. Zorg ervoor dat u

Na 2 uur onafgebroken werken, 30 minuten stoppen.

•De maximale bedrijfstemperatuur die de smeltoven tolereert is 1150°. Nooit deze waarde overschrijden.

•Gerecycled goud of zilver bevat zuur en alkali die het verwarmingselement kunnen aantasten. Als Als je dat soort metaal wilt smelten, open dan het deksel van de smeltkamer met regelmatig om de giftige stof te laten verdampen.

FCC-informatie

VOORZICHTIGHEID:

Wijzigingen of aanpassingen die niet uitdrukkelijk zijn goedgekeurd door de partij die verantwoordelijk is voor de naleving kan de bevoegdheid van de gebruiker om het apparaat te bedienen ongeldig maken!

Dit apparaat voldoet aan Deel 15 van de FCC-regels. De werking is onderworpen aan de volgende twee voorwaarden:

- 1) Dit product kan schadelijke interferentie veroorzaken.
- 2) Dit product moet alle ontvangen interferentie accepteren, inclusief interferentie die kan ongewenste werking veroorzaken.

WAARSCHUWING:

Wijzigingen of aanpassingen aan dit product die niet uitdrukkelijk door de verantwoordelijke partij zijn goedgekeurd naleving hiervan kan de bevoegdheid van de gebruiker om het product te bedienen ongeldig maken.

Opmerking:

Dit product is getest en voldoet aan de limieten voor een digitaal apparaat van klasse B. overeenkomstig Deel 15 van de FCC-regels zijn deze limieten bedoeld om redelijke

bescherming tegen schadelijke interferentie in een residentiële installatie.

Dit product genereert, gebruikt en kan radiofrequentie-energie uitstralen, en als het niet is geïnstalleerd

en gebruikt in overeenstemming met de instructies, kan schadelijke interferentie met radiosignalen veroorzaken

communicatie. Er is echter geen garantie dat er geen interferentie zal optreden in een

specifieke installatie. Als dit product schadelijke interferentie veroorzaakt aan radio of televisie

ontvangst, die kan worden bepaald door het product uit en aan te zetten, is de gebruiker

Wij raden u aan om te proberen de interferentie te verhelpen door een of meer van de volgende maatregelen te nemen.

- Heroriënteer of verplaats de ontvangstantenne.
 - Vergroot de afstand tussen het product en de ontvanger.
 - Sluit het product aan op een stopcontact op een ander circuit dan dat waarop de ontvanger is aangesloten.
- aangesloten.
- Raadpleeg de dealer of een ervaren radio-/tv-technicus voor hulp.

MODEL EN PARAMETERS

Model	GF1150ND1-3KG	GF1150ND2-3KG
Invoer	Wisselstroom 120V 60Hz	Wisselstroom 230V 50Hz
Maximaal vermogen	1350W	1350W
Maximale temperatuur	1150ÿ	1150ÿ
Temperatuurfout	±5ÿ	±5ÿ
Werktemperatuur	0-50ÿ	
Materiaal	Staal	
Kleur	Zwart	

STRUCTUURDIAGRAM

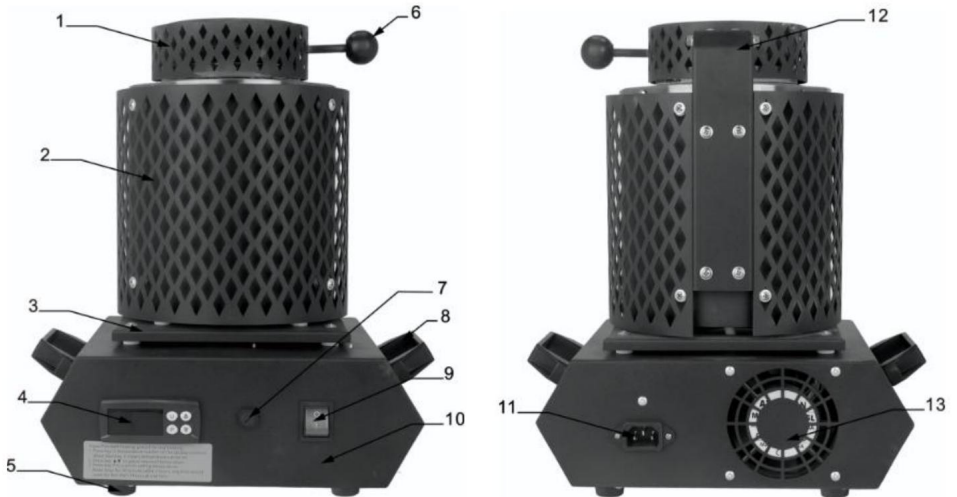

1. Beschermhoes voor de hoës
2. Beschermhoes
3. Isolatie
4. Temperatuurregelmeter
5. Voetpads
6. Handgreep voor het openen van de afdekking
7. Zekering
8. Machinegreep
9. Aan/uit-schakelaar
10. Machinebehuizing
11. Stopcontact
12. Afdekking hulpstang
13. Koelventilator

ONDERDELENLIJST

	
<p style="text-align: center;">Smeltoven x1</p>	<p style="text-align: center;">Smeltkroestang x1</p>
	
<p style="text-align: center;">Stroomkabel x1</p>	<p style="text-align: center;">Geïsoleerde handschoenen x1</p>
	
<p style="text-align: center;">1kg kroes x1</p>	<p style="text-align: center;">3kg kroes x1</p>
	
<p style="text-align: center;">Grafietolietank (5 gaten) x1</p>	<p style="text-align: center;">Gebruiksaanwijzing x1</p>

PROCEDURE VOOR TEMPERATUURREGELING

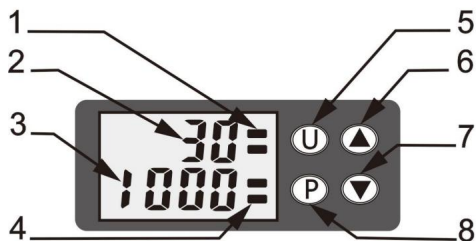

1. Symbool voor warmteweergave
2. Toon de werkelijke temperatuur in de oven
3. Geef de ingestelde temperatuur weer
4. Symbool voor warmtebehoud
5. U-knop om de temperatuur in te stellen (Nadat u op de knop hebt gedrukt, wordt de instelling gewijzigd).
(temperatuur knippert.)
6. Temperatuur toevoegen (het display van de ingestelde temperatuur knippert om temperatuur toe te voegen)
7. Verlaag de temperatuur (het display toont de ingestelde temperatuur en knippert om de temperatuur te verlagen).
temperatuur.)
8. Start met verwarmen/bevestig de ingestelde temperatuur

Procedure:

1. De temperatuur op het display is de werkelijke temperatuur in de oven.
2. Druk op de toets U, het temperatuurnummer onder het display gaat knipperen. Als het lampje knippert, kan de temperatuur worden ingesteld.
3. Druk op de toets de gewenste temperatuur in te stellen. Kort indrukken de van het nummer zal progressief toenemen met 1 graad, lang indrukken het nummer zal snel toenemen. Kort indrukken van het nummer zal progressief toenemen met 1 graad, met 1 graad afnemen, lang indrukken en het getal zal snel afnemen.
4. Druk op de toets P om de ingestelde temperatuur te bevestigen.
5. Bovenaan het display staat het symbool voor verwarming en isolatie. Bovenaan het display, het knipperende symbool betekent dat de temperatuur wordt verhoogd. Hieronder op het display staat een knipperend symbool, wat betekent dat de temperatuur is gehandhaafd.

SMELTEN PROCEDURE



1. Doe het te smelten metaal in de smeltkroes.



2. Schema van de interne verwarmingsdraad. Zorg dat u niet in het metalen materiaal valt. Hierdoor zal de verwarmingsdraad doorbranden.



3. Plaats de kroes in de machine voordat u begint.

OPMERKING: Controleer regelmatig of de kroes intact is, om schade aan de verwarmingsspiraal te voorkomen!

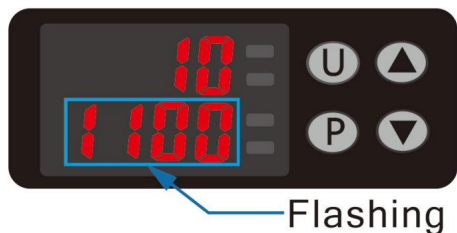

4. Druk op U om de temperatuur in te stellen. Het getal hieronder knippert. Druk op om de temperatuur aan te passen. Druk op P om te bevestigen.

▲▼ naar

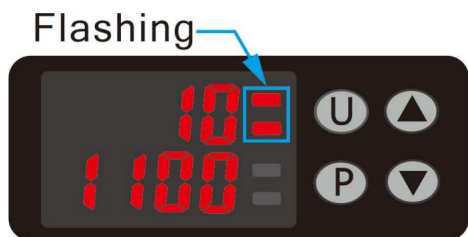

5. Druk op de P-toets en de " " knippert aan te geven dat het verwarmen begint.



Flashing hold

6. " " knipperend in de rechter benedenhoek geeft aan dat de warmte behouden blijft.

INSTRUCTIES VOOR HET SMELTEN VAN METALEN

BELANGRIJK: De grafietkroes is alleen geschikt om goud, zilver en koper te smelten en andere edele metalen!

Lijst met de metaalsoorten die gesmolten kunnen worden in de bijgeleverde smeltkroes apparaat:

Metaal	Symbol	Dikte	Dichtheidsfusiepunt
Koper	Ik	8,92 g/cm ³	1084,62ÿ
Zilver	<small>Landbouw</small>	0,49 g/cm ³	962,78ÿ
Goud	Ja	19,30 g/cm ³	1064,18ÿ

Houd er rekening mee dat de smeltkroes niet helemaal gevuld hoeft te zijn om een optimale temperatuur te bereiken. resultaat. Als u de smeltkroes te vol doet, kan het apparaat de warmte niet produceren nodig om het metaal te laten smelten. Bovendien produceert het smeltproces vaak dampen. Als u de kroes te vol doet, kan dit leiden tot overdruk en het gebruik van het apparaat wordt gevaarlijk voor de gebruiker, op zijn laatst door het openen van de deksel. Koop een aangepaste smeltkroes om andere metalen te smelten. Informeer u altijd over de productie van dampen tijdens het smeltproces om de compatibiliteit van het apparaat met uw bedoelingen.

HOE EEN VERWARMINGSSPOELER TE DETECTEREN

LET OP: Open het apparaat nooit zonder toestemming van de verkoper. Het verwarmingselement kan beschadigd raken en moet vervangen worden. Om dit te doen, volgt u de onderstaande instructies: Controleer de werking van de verwarmingsspiraal.



1. Open eerst de onderkant van de oven.

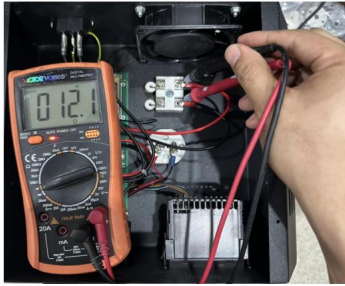

2. Controleer de weerstand van de verwarmingsspiraal als volgt.

OPMERKING: De weerstand is ongeveer 12 Ω . Als er geen weerstand is, is de verwarming
De draad is gebroken en u moet een nieuwe verwarmingsspiraal vervangen.

VERVANG DE VERWARMINGSSPIRAAL

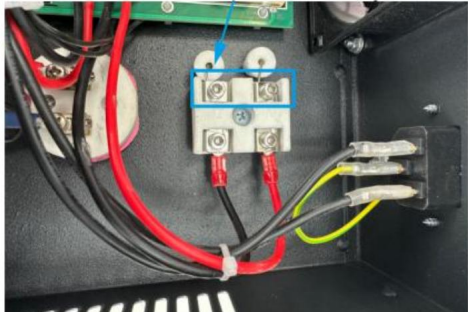

1. Verwijder de verwarmingsdraadconnector en verwijder de twee bouten.



2. Verwijder de beschermkap.



3. Draai de schroeven op het roestvrij staal los en verwijder het deksel.



4. Haal de cirkelkeramiek eruit. Je kunt de thermische isolatiedraad eruit halen cilinder.

Plaats de nieuwe verwarmingsdraadcilinder en installeer de verwarmingsdraadcilinder terug volgens de eerder verwijderde stappen.

ZAKEN DIE AANDACHT NODIG HEBBEN

Foutcodes weergeven om machineproblemen te bepalen

- ERR1: Het temperatuurmeetcircuit op het bord is kapot
- ERR2: Het thermokoppel is kapot of niet aangesloten
- ERR3: Thermokoppeltemperatuurmeting is buiten bereik
- ERR4: Het temperatuursensorelement op het bord is kapot of valt eraf. •ERR5: De ventilator is kapot of valt eraf. •ERR6: Het temperatuurregelement is te hoog.



OPMERKING:

1. Metaalmateriaal dat in de verwarmingsdraadcilinder valt, veroorzaakt kortsluiting, in de werk van de smeltkroes gebroken metalen stroom verwarmingsdraad cilinder verbrand. Hiervoor moet u een vervangende verwarmingsdraadcilinder kopen.
2. Nadat u op de P-toets hebt gedrukt, knippert de rechterbovenhoek aan het begin van verwarming, en men kan beoordelen dat de verwarmingsdraad is doorgebrand als deze niet binnen één minuut verwarmd.

ONDERHOUD

1. Maak de buitenkant en de binnenkant regelmatig schoon om onzuiverheden en metaalvlekken te voorkomen resten.
2. Controleer voor en na gebruik of het apparaat normaal functioneert.

VEVOR[®]
TOUGH TOOLS, HALF PRICE

Technische ondersteuning en e-
garantiecertificaat www.vevor.com/support

VEVOR[®]

TOUGH TOOLS, HALF PRICE

Teknisk support och e-garanticertifikat www.vevor.com/support

ELEKTRISK SMÄTVGN

MODELL: GF1150ND1-3KG/GF1150ND2-3KG

Vi fortsätter att vara engagerade i att ge dig verktyg till konkurrenskraftiga priser. "Spara hälften", "halva priset" eller andra liknande uttryck som används av oss representerar bara en uppskattning av besparingar du kan dra nytta av att köpa vissa verktyg hos oss jämfört med de stora toppmärkena och betyder inte nödvändigtvis att täcka alla kategorier av verktyg som erbjuds av oss. Du påminns vänligen om att noggrant kontrollera när du gör en beställning hos oss om du faktiskt sparar hälften i jämförelse med de främsta stora varumärkena.

VEVOR®

TOUGH TOOLS, HALF PRICE

ELEKTRISK SMÄLTNING

UGN

MODELL: GF1150ND1-3KG/GF1150ND2-3KG





OBS: Kontrollera regelbundet att degeln är intakt för att undvika skador på värmeslingan!

BEHÖVER HJÄLP? KONTAKTA OSS!

Har du produktfrågor? Behöver du teknisk support? Kontakta oss gärna: **Teknisk support och e-garanticertifikat www.vevor.com/support**

Detta är den ursprungliga instruktionen, läs alla instruktioner noggrant innan du använder den. VEVOR reserverar sig för en tydlig tolkning av vår användarmanual. Utseendet på produkten är beroende av den produkt du fått. Ursäkta oss att vi inte kommer att informera dig igen om det finns någon teknik eller mjukvaruuppdateringar på vår produkt.

	<p>Varning - För att minska risken för skada måste användaren läsa instruktionerna handbok noggrant.</p>
	<p>KORREKT AVFALLSHANTERING</p> <p>Denna produkt omfattas av bestämmelserna i det europeiska direktivet 2012/19/EU. Symbolen som visar en soptunna på hjul korsad indikerar att produkten kräver separat sophämtning i Europeiska unionen. Detta gäller produkten och alla tillbehör märkta med denna symbol. Produkter märkta som sådana får inte kasseras med normalt hushållsavfall, men måste lämnas till en samlingsplats för återvinning av elektriska och elektroniska apparater.</p>

SÄKERHETSINSTRUKTIONER

1.1 Allmän säkerhetsinformation för användning av elektriska apparater:

Se till att säkerhetsinstruktionerna följs för att undvika skador eller elektriska stötar när du använder den här enheten. Läs instruktionerna noggrant och se till att du har förstått det väl. Förvara bruksanvisningen nära utrustningen så att du kan läsa den när som helst.

1.1.1 Använd alltid strömkällor anslutna till jord och tillhandahåll nödvändiga spänning (anges på etiketten på enheten). Om du har några tvivel, låt en elektriker kontrollera att enheten är ordentligt jordad. Använd aldrig en skadad strömkabel.

1.1.2 Öppna inte enheten för solstrålning. Använd enheten på en skyddad plats för att undvika skada utrustningen eller utsätta andra för fara. Se till att enheten kan svalna efter 3 timmars konstant arbete och undvik att placera den för nära andra enheter som producerar värme.

1.1.3 Koppla bort den innan rengöring. Använd en mjuk fuktig trasa för rengöring. Undvik att använda tvättmedel och se till att ingen vätska kommer in i enheten. Om metallen innehåller syra eller alkali material kan en kemisk reaktion inträffa som kan fräta på värmeelementet. Behåga håll det övre locket öppet under smältningsprocessen.

1.1.4 Inget internt element i denna enhet behöver underhållas av användaren. Snälla gör inte det demontera och reparera dig själv privat.

1.2 Allmän säkerhetsinformation för användning av smältugnar:

•Användarmanualen ska förvaras nära enheten och ska alltid vara tillgänglig för användarna. Instruera dina anställda om hur man använder smältugnen på rätt sätt.

- Se till att ditt arbetsområde är väl ventilerat.
- Håll utrymningsvägarna fria.
- Håll en brandsläckare redo att användas.
- Använd alltid skyddshandskar.
- Placera inte smältugnar på brännbara underlag eller nära brännbara material. •Låt inte enheten vara utan övervakning under uppvärmningen.
- Överfyll inte degeln för att förhindra att den rinner över under uppvärmningen.
- Tillsätt fasta smältande material genom att långsamt föra in dem i den heta flytande massan.

1.3 Specifik säkerhetsinformation för användning av smältugnar:

• För att säkerställa lång hållbarhet och god funktion hos din enhet,

Vi rekommenderar starkt att du arbetar mindre än 3 timmar en gång. Se till att stanna i 30 minuter efter 2 timmars kontinuerligt arbete.

- Den maximala drifttemperaturen som tolereras av smältugnen är 1150 °C. Aldrig överstiga detta värde.
- Återvunnet guld eller silver innehåller syra och alkali som kan fräta på värmeelementet. Om du vill smälta den typen av metall, öppna locket till smältkammaren med regelbundenhet för att låta det giftiga ämnet avdunsta.

FCC-information

FÖRSIKTIGHET:

Ändringar eller modifieringar som inte uttryckligen godkänts av den part som ansvarar för efterlevnaden kan ogiltigförklara användarens behörighet att använda utrustningen!

Denna enhet uppfyller del 15 av FCC-reglerna. Driften är föremål för följande två villkor:

- 1) Denna produkt kan orsaka skadliga störningar.
- 2) Denna produkt måste acceptera alla mottagna störningar, inklusive störningar som kan orsaka oönskad funktion.

WARNING:

Ändringar eller modifieringar av denna produkt som inte uttryckligen godkänts av den ansvariga parten för överensstämmelse kan ogiltigförklara användarens behörighet att använda produkten.

Notera:

Denna produkt har testats och befunnits följa gränserna för en digital enhet av klass B i enlighet med del 15 av FCC-reglerna är dessa gränser utformade för att tillhandahålla rimliga

skydd mot skadliga störningar i en bostadsinstallation.

Denna produkt genererar, använder och kan utstråla radiofrekvensenergi, och om den inte är installerad och används i enlighet med instruktionerna, kan orsaka skadliga störningar på radio kommunikation. Det finns dock ingen garanti för att störningar inte kommer att inträffa i en speciell installation. Om denna produkt orsakar skadliga störningar på radio eller TV mottagning, vilket kan bestämmas genom att stänga av och på produkten, är användaren uppmuntras att försöka korrigera störningen genom en eller flera av följande åtgärder.

- Rikta om eller flytta mottagningsantennen.
- Öka avståndet mellan produkten och mottagaren.
- Anslut produkten till ett uttag på en annan krets än den som mottagaren är till ansluten.
- Kontakta återförsäljaren eller en erfaren radio/TV-tekniker för hjälp.

MODELL OCH PARAMETRAR

Modell	GF1150ND1-3KG	GF1150ND2-3KG
Input	AC 120V 60Hz	AC 230V 50Hz
Max. Driva	1350W	1350W
Max. Temperatur	1150 °C	1150 °C
Temperaturfel	±5°C	±5°C
Arbetstemperatur	0-50 °C	
Material	Stål	
Färg	Svart	

STRUKTURDIAGRAM

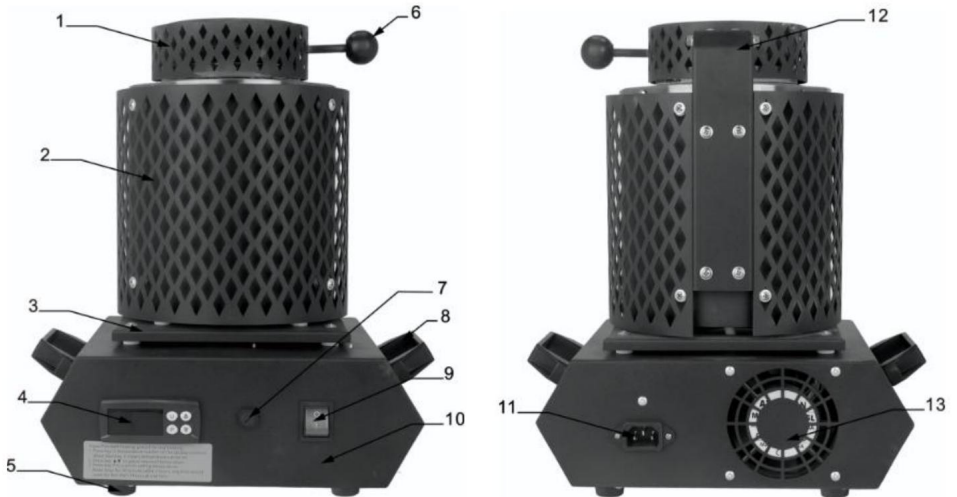

- 1. Cover Skyddsöverdrag
- 2. Skyddskåpa
- 3. Isolering
- 4. Temperaturkontrollmätare
- 5. Fotkuddar
- 6. Kåpans öppningshandtag
- 7. Säkring
- 8. Maskingrepp
- 9. Strömbrytare
- 10. Maskinhus
- 11. Strömuttag
- 12. Kåpa Hjälpstav
- 13. Kylfläkt

DELLISTA





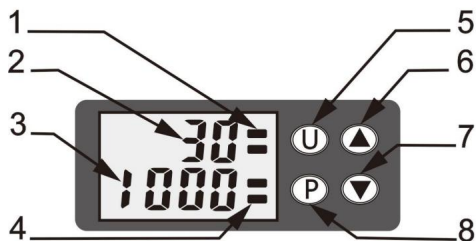

	
Smältugn x1	Degeltång x1
	
Nätssladd x1	Isolerade handskar x1
	
1 kg Degel x1	3 kg degel x1
	
Grafitoljetank (5 hål) x1	Användarmanual x1

PROCEDUR FÖR TEMPERATURKONTROLL



1. Värmedisplaysymbol
2. Visa den faktiska temperaturen i ugnen
3. Visa den inställda temperaturen
4. Värmekonserveringssymbol
5. U-knapp för att ställa in temperaturen (Efter att ha tryckt på knappen, inställningen temperaturen blinkar.)
6. Lägg till temperatur (Visa inställningstemperatur flimmar för att lägga till temperatur)
7. Minska temperaturen (Visa inställningstemperaturen flimmar för att minska temperatur.)
8. Starta uppvärmning/Bekräfta inställd temperatur

Förfarande:

1. Temperaturen på displayen är den faktiska temperaturen inuti ugn.
2. Tryck på knappen U, temperaturnumret under displayen blinkar. När den blinkar betyder det att temperaturen kan ställas in.
3. Tryck på knappen  för att justera önskad temperatur. Kort tryck siffran  de ökar gradvis med 1 grad, lång tryckning ökar snabbt. Kort tryck  numret siffran ökar gradvis  minska med 1 grad, lång tryckning  minskar siffran snabbt.
4. Tryck på knappen P för att bekräfta den inställda temperaturen.
5. Uppåt på displayen betyder symbolen  värme och isolering. Uppåt displayen, symbolen blinkar betyder att temperaturen höjs. Nedan displayen, symbolen blinkar betyder hålltemperaturen.

SMÄLTNINGSPROCEDUR



1. Lägg metallen som ska smältas i degeln.



2. Internt värmeledningsdiagram, fall inte in i metallmaterialet.
Det kommer att göra att värmetråden brinner.



3. Sätt in degeln i maskinen innan start.

OBS: Kontrollera regelbundet att degeln är intakt för att undvika skador på värmeslingan!

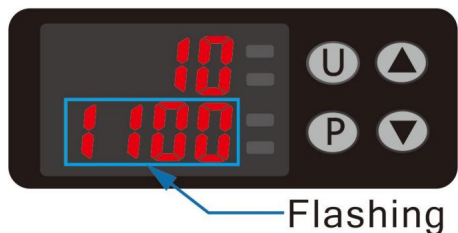

4. Tryck på U för att ställa in temperaturen. Siffran nedan blinkar. Tryck på ▲▼ till justera temperaturen. Tryck på P för att bekräfta.

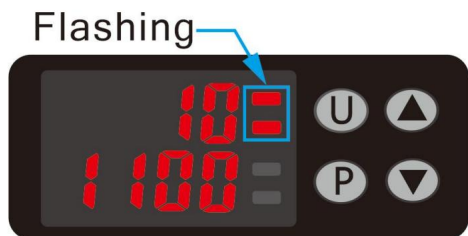

5. Tryck på P-knappen och " " blinkar för att starta uppvärmningen.



6. " " blinkande i det nedre högra hörnet indikerar värmebevarande.

INSTRUKTIONER FÖR SMÄLTNING AV METALLER

VIKTIGT: Grafitdegeln är endast anpassad för att smälta guld, silver, koppar och andra ädla metaller!

Lista över de metalltyper som kan smältas i degeln som medföljer anordning:

Metall	Symbol	Densitet	Densitet Fusion Point
Koppar	Cu	8,92 g/cm ³	1084,62 °C
Silver	Ag	0,49 g/cm ³	962,78 °C
Guld	Au	19,30 g/cm ³	1064,18 °C

Tänk på att degeln inte ska vara helt fylld för att nå en optimal resultat. Om du överfyller degeln kommer enheten inte att kunna producera värmen behövs för att låta metallen smälta. Dessutom producerar smältprocessen ofta ångor. Om du överfyller degeln kan det leda till övertryck och användning av enheten blir farligt för användaren, senast genom att öppna locket. Vänligen köp en anpassad degel för att smälta andra metaller. Informera dig alltid om produktionen av ångor under smältprocessen för att kontrollera kompatibiliteten av enheten med dina avsikter.

HUR MAN UPPTÄCKER VÄRMEBLADE

WARNING: Öppna aldrig enheten utan tillstånd från din säljare.

Värmebatteriet kan skadas och du måste byta ut det.

För att göra det, följ dessa instruktioner: Kontrollera funktionen hos värmeslinga.



1. Öppna först botten av ugnen.

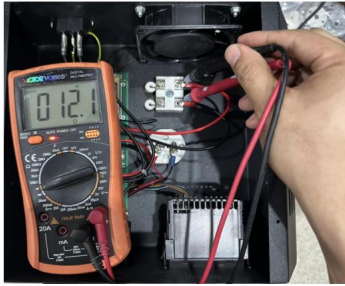

2. Kontrollera värmeslingans motstånd så här.

OBS: Resistansen är cirka 12 Ω . Om det inte finns något motstånd, uppvärmningen tråden är trasig och du måste byta en ny värmeslinga.

BYT UT VÄRMEBLADEN

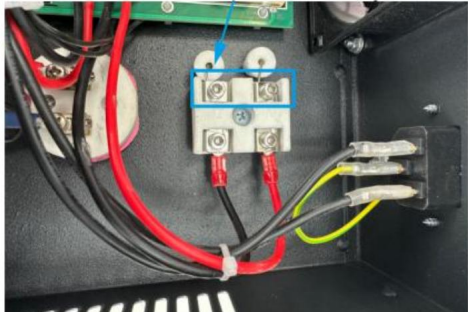

1. Ta bort värmekabelns kontakt och ta bort de två bultarna.



2. Ta bort skyddskåpan.



3. Öppna skruvarna på det rostfria stålet och ta bort locket.



4. Ta ut cirkelkeramiken. Du kan ta ut värmeisoleringsstråden cylinder.

Sätt på den nya värmetrådscylindern och installera värmetrådscylindern tillbaka enligt de steg som tidigare tagits bort.

FRÅGOR SOM BEHÖVER UPPMÄRKSAMHET

Visa felkoder för att fastställa maskinproblem •ERR1:

Temperaturmätkretsen på kortet är bruten

•ERR2: Termoelementet är trasigt eller inte anslutet

•ERR3: Temperaturmätning av termoelement ligger utanför intervallet

•ERR4: Temperaturavkänningselementet på kortet är trasigt eller faller av •ERR5: Fläkten är trasigt eller faller av •ERR6: Temperaturkontrollelementet

är högt



NOTERA:

1. Metallmaterial som faller in i värmetrådscylindern kortslutning, i arbete av degeln bruten metall flöde värmetråd cylinder brann av. Detta behöver du för att köpa en ny värmetrådscylinder.
2. Efter att ha tryckt på P-tangenten blinkar det övre högra hörnet i början av uppvärmning, och det kan bedömas att värmetråden är avbränd om den inte är det upphettas inom en minut.

UNDERHÅLL

1. Rengör utsidan och insidan regelbundet för att undvika föroreningar och metall rester.
2. Före och efter användning måste du kontrollera om enheten är normal.

VEVOR®
TOUGH TOOLS, HALF PRICE

Teknisk support och e-garanticertifikat
www.vevor.com/support

VEVOR[®]

TOUGH TOOLS, HALF PRICE

Soporte técnico y certificado de garantía electrónica www.vevor.com/support

HORNO ELÉCTRICO DE FUSIÓN

MODELO:GF1150ND1-3KG/GF1150ND2-3KG

Seguimos comprometidos a brindarle herramientas a precios competitivos.

"Ahorre la mitad", "mitad de precio" o cualquier otra expresión similar que utilicemos solo representa una estimación del ahorro que podría obtener al comprar ciertas herramientas con nosotros en comparación con las principales marcas y no necesariamente significa que cubra todas las categorías de herramientas que ofrecemos. Le recordamos que, al realizar un pedido con nosotros, verifique cuidadosamente si realmente está ahorrando la mitad en comparación con las principales marcas.

VEVOR[®]
TOUGH TOOLS, HALF PRICE

FUSIÓN ELÉCTRICA

HORNO

MODELO: GF1150ND1-3KG/GF1150ND2-3KG





NOTA: Verifique periódicamente la integridad del crisol para evitar daños en la bobina de calentamiento.

¿NECESITA AYUDA? ¡CONTÁCTENOS!

¿Tiene preguntas sobre el producto? ¿Necesita asistencia técnica? No dude en ponerse en contacto con

nosotros: Asistencia técnica y certificado de garantía electrónica
www.vevor.com/support

Estas son las instrucciones originales, lea atentamente todas las instrucciones del manual antes de utilizar el producto. VEVOR se reserva una interpretación clara de nuestro manual de usuario. La apariencia del producto estará sujeta al producto que recibió. Perdónenos por no informarle nuevamente si hay actualizaciones de tecnología o software en nuestro producto.

	<p>Advertencia: para reducir el riesgo de lesiones, el usuario debe leer las instrucciones.</p> <p>Lea el manual con cuidado.</p>
	<p>ELIMINACIÓN CORRECTA</p> <p>Este producto está sujeto a las disposiciones de la Directiva europea 2012/19/UE. El símbolo que muestra un contenedor de basura tachado indica que el producto requiere recogida selectiva de residuos en el Unión Europea. Esto se aplica al producto y a todos los accesorios marcados con este símbolo. Los productos marcados como tales no pueden desecharse con residuos domésticos normales, sino que deben llevarse a un punto de recogida para reciclaje de aparatos eléctricos y electrónicos.</p>

INSTRUCCIONES DE SEGURIDAD

1.1 Información general de seguridad para el uso de dispositivos eléctricos:

Para evitar lesiones o descargas eléctricas, asegúrese de cumplir con las instrucciones de seguridad.

Al utilizar este dispositivo, lea atentamente las instrucciones y asegúrese de que las ha utilizado.

Lo entendí bien. Guarde el manual cerca del equipo para poder leerlo en cualquier momento.

1.1.1 Utilice siempre fuentes de corriente conectadas a tierra y proporcione la tensión necesaria.

Voltaje (indicado en la etiqueta del aparato). Si tiene dudas, consulte a un electricista.

Compruebe que la unidad esté correctamente conectada a tierra. Nunca utilice un cable de alimentación dañado.

1.1.2 No abra la unidad de radiación solar. Utilice el dispositivo en un lugar protegido para evitar

dañar el equipo o poner en peligro a otras personas. Asegúrese de que el dispositivo pueda enfriarse después de 3 horas de trabajo constante y evitar colocarlo demasiado cerca de otros aparatos que produzcan calor.

1.1.3 Antes de limpiar, desconéctelo. Utilice un paño suave y húmedo para limpiar. Evite usar

detergente y asegúrese de que no entre líquido en la unidad. Si el metal contiene ácido o álcali materiales, puede producirse una reacción química que podría corroer el elemento calefactor.

Mantenga la tapa superior abierta durante el proceso de fusión.

1.1.4 Ningún elemento interno de este dispositivo necesita mantenimiento por parte del usuario. No lo haga.

Desmontar y reparar usted mismo de forma privada.

1.2 Información general de seguridad para el uso de hornos de fusión:

•El manual del usuario debe mantenerse cerca del dispositivo y siempre debe estar accesible para

Los usuarios. Instruya a sus empleados sobre cómo utilizar correctamente el horno de fusión.

- Asegúrese de que su área de trabajo esté bien ventilada.
- Mantener despejadas las vías de escape.
- Mantenga un extintor de incendios listo para usar.
- Utilice siempre guantes de seguridad.
- No coloque el horno de fusión sobre soportes combustibles ni cerca de materiales combustibles. • No deje el aparato sin vigilancia durante el calentamiento.
- No llene demasiado el crisol para evitar que se desborde durante el calentamiento.
- Agregue materiales sólidos de fusión insertándolos lentamente en la masa líquida caliente.

1.3 Información de seguridad específica para el uso de hornos de fusión: •Para garantizar una larga durabilidad y un buen funcionamiento de su dispositivo,

Le recomendamos encarecidamente que trabaje menos de 3 horas por vez. Asegúrese de detener durante 30 minutos después de 2 horas de trabajo continuo.

•La temperatura máxima de funcionamiento que tolera el horno de fusión es de 1150 . Nunca exceder este valor.

•El oro o la plata reciclados contienen ácido y álcali que pueden corroer el elemento calefactor.

Si desea fundir ese tipo de metal, abra la tapa de la cámara de fusión con regularidad para dejar que la sustancia tóxica se evapore.

Información de la FCC

PRECAUCIÓN:

Cambios o modificaciones no aprobados expresamente por la parte responsable del cumplimiento ¡Podría anular la autoridad del usuario para operar el equipo!

Este dispositivo cumple con la Parte 15 de las Normas de la FCC. Su funcionamiento está sujeto a las siguientes dos condiciones:

- 1) Este producto puede causar interferencias dañinas.
- 2) Este producto debe aceptar cualquier interferencia recibida, incluida la interferencia que pueda provocar un funcionamiento no deseado.

ADVERTENCIA:

Cambios o modificaciones a este producto no aprobados expresamente por la parte responsable. porque el incumplimiento podría anular la autoridad del usuario para operar el producto.

Nota:

Este producto ha sido probado y se ha determinado que cumple con los límites para un dispositivo digital de clase B.

De conformidad con la Parte 15 de las Normas de la FCC, estos límites están diseñados para proporcionar un margen de seguridad razonable.

protección contra interferencias dañinas en una instalación residencial.

Este producto genera, utiliza y puede irradiar energía de radiofrecuencia y, si no se instala y se utiliza de acuerdo con las instrucciones, puede causar interferencias dañinas en la radio. comunicaciones. Sin embargo, no hay garantía de que no se produzcan interferencias en un Instalación particular. Si este producto causa interferencias dañinas a la radio o televisión recepción, que se puede determinar encendiendo y apagando el producto, el usuario es Se recomienda intentar corregir la interferencia mediante una o más de las siguientes medidas.

- Reorientar o reubicar la antena receptora.
- Aumentar la distancia entre el producto y el receptor.
- Conecte el producto a una toma de corriente de un circuito diferente al que está conectado el receptor. conectado.
- Consulte al distribuidor o a un técnico de radio/TV experimentado para obtener ayuda.

MODELO Y PARÁMETROS

Modelo	GF1150ND1-3KG	GF1150ND2-3KG
Aporte	CA 120 V 60 Hz	CA 230 V 50 Hz
Máxima potencia	1350 W	1350 W
Temperatura máx.	1150	1150
Error de temperatura	±5	±5
Temperatura de trabajo	0-50	
Material	Acero	
Color	Negro	

DIAGRAMA DE ESTRUCTURA

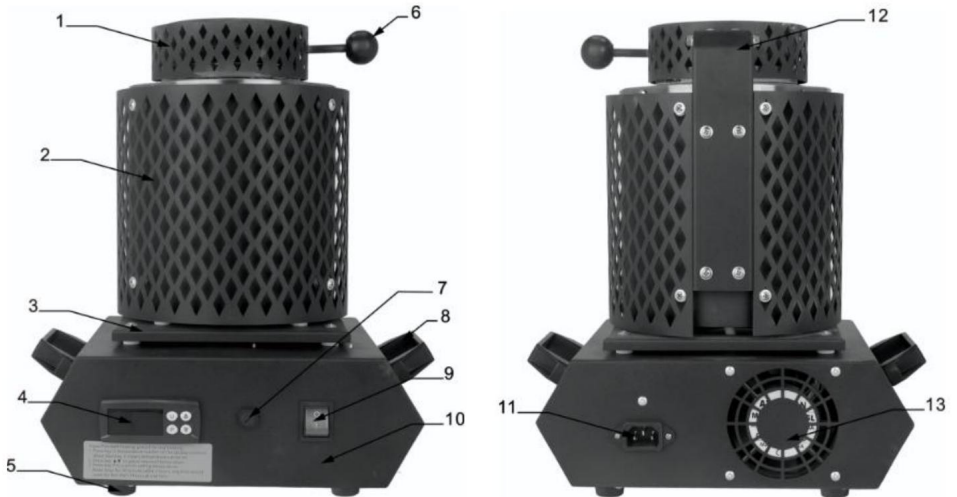

1. Cubierta protectora

2. Cubierta protectora

3. Aislamiento

4. Medidor de control de temperatura

5. Almohadillas para los pies

6. Manija de apertura de la tapa

7. Fusible

8. Empuñadura de la máquina

9. Interruptor

de encendido

10. Cuerpo de la máquina

11. Toma de corriente

12. Cubierta de varilla auxiliar

13. Ventilador de refrigeración

LISTA DE PIEZAS

	
Horno de fusión x1	Pinza para crisol x1
	
Cable de alimentación x1	Guantes aislantes x1
	
Crisol de 1 kg x1	Crisol de 3 kg x1
	
Tanque de aceite de grafito (5 orificios) x1	Manual de usuario x1

PROCEDIMIENTO PARA EL CONTROL DE TEMPERATURA

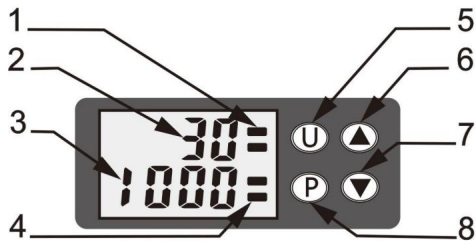

1. Símbolo de indicación de calor
2. Muestra la temperatura real en el horno.
3. Visualizar la temperatura establecida
4. Símbolo de visualización de conservación del calor
5. Botón U para configurar la temperatura (Después de presionar el botón, la configuración (La temperatura parpadeará.)
6. Agregar temperatura (la temperatura de ajuste de la pantalla parpadea para agregar temperatura)
7. Reducir la temperatura (la temperatura de ajuste de la pantalla parpadea para reducir la temperatura.)
8. Iniciar calentamiento/Confirmar la temperatura configurada

Procedimiento:

1. La temperatura en la pantalla es la temperatura real dentro del horno.
2. Presione la tecla U, el número de temperatura debajo de la pantalla parpadeará. Cuando parpadea, significa que se puede configurar la temperatura.
3. Presione la tecla para ajustar la temperatura requerida. Una pulsación corta aumentará el número progresivamente en 1 grado; una pulsación larga aumentará el número rápidamente. El número ▲ El número rápidamente. Una pulsación corta aumentará progresivamente el número en 1 grado. Disminuir en 1 grado, mantenga presionado el número para disminuir rápidamente.
4. Pulse la tecla P para confirmar la temperatura configurada.
5. En la parte superior de la pantalla, el símbolo significa calefacción y aislamiento. En la pantalla, el símbolo parpadeando significa que la temperatura está aumentando. En la pantalla, el símbolo parpadeante significa la temperatura de mantenimiento.

PROCEDIMIENTO DE FUSIÓN



1. Coloque el metal a fundir en el crisol.



2. Diagrama del cable de calentamiento interno, no caiga sobre el material metálico.
Esto provocará que el cable calefactor se queme.



3. Coloque el crisol en la máquina antes de comenzar.

NOTA: Verifique periódicamente la integridad del crisol para evitar dañar la bobina de calentamiento.

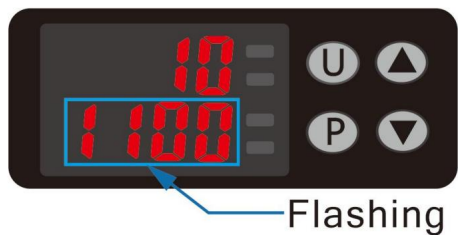

4. Pulse U para configurar la temperatura. El número que aparece a continuación parpadea. ▲▼ a Pulse para ajustar la temperatura. Pulse P para confirmar.

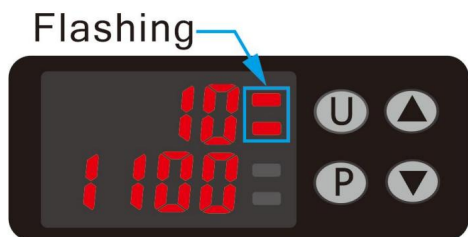

5. Pulse la tecla P y el “ ” parpadeará para iniciar el calentamiento.

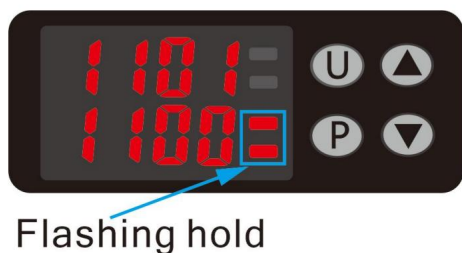

6. “ ” parpadeando en la esquina inferior derecha indica conservación del calor.

INSTRUCCIONES PARA FUSIÓN DE METALES

IMPORTANTE: El crisol de grafito solo está adaptado para fundir oro, plata, cobre, y otros metales nobles!

Lista de los tipos de metales que se pueden fundir en el crisol que se suministra con el dispositivo:

Metal	Símbolo	Densidad	Punto de fusión de densidad
Cobre	Cu	8,92 g/cm ³	1084,62
Plata	Ag	0,49 g/cm ³	962,78
Oro	Au	19,30 g/cm ³	1064,18

Tenga en cuenta que el crisol no debe llenarse completamente para alcanzar una temperatura óptima. Resultado. Si llenas demasiado el crisol, el dispositivo no podrá producir el calor necesario para que el metal se funda. Además, el proceso de fusión suele producir vapores. Si llena demasiado el crisol, puede provocar sobrepresión y el uso del dispositivo resulta peligroso para el usuario, a más tardar al abrir la tapa. Compre un crisol adaptado para fundir otros metales. Infórmese siempre sobre la producción de vapores durante el proceso de fusión para comprobar la compatibilidad de el dispositivo con tus intenciones.

CÓMO DETECTAR LA BOBINA DE CALEFACCIÓN

PRECAUCIÓN: Nunca abra el dispositivo sin la autorización del vendedor. La bobina de calentamiento puede dañarse y tendrás que cambiarla. Para hacerlo, siga estas instrucciones: Verifique el funcionamiento del

bobina de calentamiento.



1. Primero abra la parte inferior del horno.

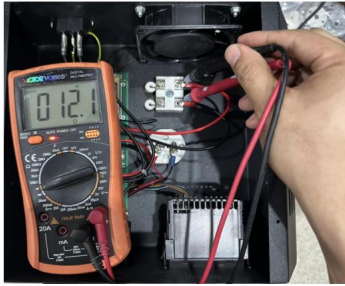

2. Verifique la resistencia de la bobina de calentamiento de la siguiente manera.

NOTA: La resistencia es de aproximadamente 12Ω . Si no hay resistencia, el calentador El cable está roto y es necesario cambiar una nueva bobina de calentamiento.

SUSTITUYA LA BOBINA DE CALEFACCIÓN

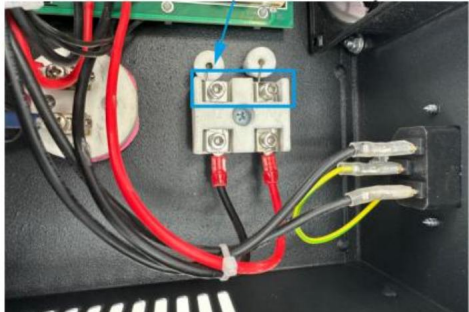

1. Retire el conector del cable calefactor y quite los dos pernos.



2. Retire la cubierta protectora.



3. Abra los tornillos del acero inoxidable y retire la tapa.



4. Saque el círculo cerámico. Puede quitar el cable de aislamiento térmico. cilindro.

Coloque el nuevo cilindro de alambre calefactor e instálelo. volver según los pasos eliminados anteriormente.

ASUNTOS QUE REQUIEREN ATENCIÓN

Mostrar códigos de error para determinar problemas de la

máquina •ERR1: El circuito de medición de temperatura en la placa está roto

•ERR2: El termopar está roto o no está conectado

•ERR3: La medición de temperatura del termopar está fuera de rango

•ERR4: El elemento sensor de temperatura en la placa está roto o se cae •ERR5: El ventilador está roto o se cae •ERR6: El elemento de

control de temperatura está alto



NOTA:

1. El material metálico que cae en el cilindro del cable calefactor provoca un cortocircuito. trabajo del crisol roto flujo de metal alambre de calentamiento cilindro quemado. Para esto necesitas comprar un cilindro de cable calefactor de repuesto.
2. Después de presionar la tecla P, la esquina superior derecha parpadea al principio. de calefacción, y se puede juzgar que el cable calefactor está quemado si no está calentado en un minuto.

MANTENIMIENTO

1. Limpie periódicamente el exterior y el interior para evitar impurezas y metales. Residuos.
2. Antes y después del uso, debe comprobar si el dispositivo funciona normalmente.

VEVOR®
TOUGH TOOLS, HALF PRICE

Soporte técnico y certificado de garantía
electrónica www.vevor.com/support

VEVOR[®]

TOUGH TOOLS, HALF PRICE

Supporto tecnico e certificato di garanzia elettronica www.vevor.com/support

FORNO DI FUSIONE ELETTRICO

MODELLO:GF1150ND1-3KG/GF1150ND2-3KG

Continuiamo a impegnarci per fornirvi strumenti a prezzi competitivi.

"Risparmia la metà", "Metà prezzo" o qualsiasi altra espressione simile da noi utilizzata rappresenta solo una stima del risparmio che potresti ottenere acquistando determinati utensili con noi rispetto ai principali marchi principali e non significa necessariamente coprire tutte le categorie di utensili da noi offerti. Ti ricordiamo gentilmente di verificare attentamente quando effettui un ordine con noi se stai effettivamente risparmiando la metà rispetto ai principali marchi principali.

VEVOR®

TOUGH TOOLS, HALF PRICE

FUSIONE ELETTRICA

FORNO

MODELLO: GF1150ND1-3KG/GF1150ND2-3KG



NOTA: controllare periodicamente l'integrità del crogiolo per evitare danni alla serpentina riscaldante!



HAI BISOGNO DI AIUTO? CONTATTACI!

Hai domande sul prodotto? Hai bisogno di supporto tecnico? Non esitare a contattarci:

Supporto

**tecnico e certificato di garanzia elettronica [www.vevor.com/
support](http://www.vevor.com/support)**

Questa è l'istruzione originale, si prega di leggere attentamente tutte le istruzioni del manuale prima di utilizzare. VEVOR si riserva una chiara interpretazione del nostro manuale utente. L'aspetto del prodotto sarà soggetto al prodotto ricevuto. Vi preghiamo di perdonarci se non vi informeremo di nuovo se ci sono aggiornamenti tecnologici o software sul nostro prodotto.

	<p>Attenzione - Per ridurre il rischio di lesioni, l'utente deve leggere le istruzioni manuale con attenzione.</p>
	<p>SMALTIMENTO CORRETTO</p> <p>Questo prodotto è soggetto alle disposizioni della Direttiva Europea 2012/19/UE. Il simbolo raffigurante un bidone della spazzatura barrato indica che il prodotto richiede una raccolta differenziata dei rifiuti Unione Europea. Ciò si applica al prodotto e a tutti gli accessori contrassegnati con questo simbolo. I prodotti contrassegnati come tali non possono essere smaltiti con normali rifiuti domestici, ma devono essere portati in un punto di raccolta per riciclaggio di dispositivi elettrici ed elettronici.</p>

ISTRUZIONI DI SICUREZZA

1.1 Informazioni generali sulla sicurezza per l'uso di apparecchi elettrici:

Per evitare lesioni o scosse elettriche, assicurarsi di rispettare le istruzioni di sicurezza quando si utilizza questo dispositivo. Si prega di leggere attentamente le istruzioni e assicurarsi di aver capito bene. Conservare il manuale vicino all'apparecchiatura per poterlo leggere in qualsiasi momento.

1.1.1 Utilizzare sempre fonti di corrente collegate a terra e fornire le necessarie

tensione (indicata sull'etichetta del dispositivo). In caso di dubbi, contattare un elettricista

controllare che l'unità sia correttamente messa a terra. Non utilizzare mai un cavo di alimentazione danneggiato.

1.1.2 Non aprire l'unità di radiazione solare. Utilizzare il dispositivo in un luogo protetto per evitare

danneggiare l'apparecchiatura o mettere in pericolo altre persone. Assicurarsi che il dispositivo sia in grado di raffreddarsi dopo 3 ore di funzionamento continuo ed evitare di posizionarlo troppo vicino ad altri apparecchi che producono calore.

1.1.3 Prima di pulire, scollegarlo. Utilizzare un panno morbido umido per la pulizia. Evitare di utilizzare

detergente e assicurarsi che nessun liquido entri nell'unità. Se il metallo contiene acido o alcali

materiali, potrebbe verificarsi una reazione chimica che potrebbe corrodere l'elemento riscaldante. Si prega di tenere aperto il coperchio superiore durante il processo di fusione.

1.1.4 Nessun elemento interno di questo dispositivo deve essere sottoposto a manutenzione da parte dell'utente. Si prega di non smontare e riparare autonomamente.

1.2 Informazioni generali sulla sicurezza per l'uso dei forni fusori:

•Il manuale utente deve essere conservato vicino al dispositivo e deve essere sempre accessibile agli utenti. Istruire i dipendenti su come utilizzare correttamente il forno di fusione.

- Assicurati che l'area di lavoro sia ben areata.
- Mantenere libere le vie di fuga.
- Tenere un estintore pronto all'uso.
- Utilizzare sempre guanti di sicurezza.
- Non posizionare i forni fusori su supporti combustibili o vicino a materiali combustibili. • Non lasciare l'apparecchio senza sorveglianza durante il riscaldamento.
- Non riempire eccessivamente il crogiolo per evitare che trabocchi durante il riscaldamento.
- Aggiungere materiali solidi fondenti inserendoli lentamente nella massa liquida calda.

1.3 Informazioni di sicurezza specifiche per l'uso dei forni fusori: •Per

garantire una lunga durata e un buon funzionamento del dispositivo, ti consigliamo vivamente di lavorare meno di 3 ore una volta. Assicurati di fermarsi per 30 minuti dopo 2 ore di lavoro continuo.

- La temperatura massima di esercizio tollerata dal forno di fusione è 1150°C. Mai superare questo valore.
- L'oro o l'argento riciclati contengono acido e alcali che possono corrodere l'elemento riscaldante. Se se vuoi fondere quel tipo di metallo, apri il coperchio della camera di fusione con regolarità per far evaporare la sostanza tossica.

Informazioni FCC

ATTENZIONE:

Cambiamenti o modifiche non espressamente approvati dal soggetto responsabile della conformità potrebbe invalidare il diritto dell'utente a utilizzare l'apparecchiatura!

Questo dispositivo è conforme alla Parte 15 delle Norme FCC. Il funzionamento è soggetto a quanto segue due condizioni:

- 1) Questo prodotto può causare interferenze dannose.
- 2) Questo prodotto deve accettare qualsiasi interferenza ricevuta, comprese le interferenze che possono causare un funzionamento indesiderato.

AVVERTIMENTO:

Cambiamenti o modifiche a questo prodotto non espressamente approvati dalla parte responsabile per conformità potrebbe invalidare il diritto dell'utente a utilizzare il prodotto.

Nota:

Questo prodotto è stato testato e ritenuto conforme ai limiti per un dispositivo digitale di Classe B ai sensi della Parte 15 delle Norme FCC, questi limiti sono concepiti per fornire ragionevoli

protezione contro interferenze dannose in un'installazione residenziale.

Questo prodotto genera, utilizza e può irradiare energia a radiofrequenza e, se non installato e se utilizzato in conformità alle istruzioni, può causare interferenze dannose alle apparecchiature radio-comunicazioni. Tuttavia, non vi è alcuna garanzia che non si verifichino interferenze in un'installazione particolare. Se questo prodotto causa interferenze dannose alla radio o alla televisione ricezione, che può essere determinata accendendo e spegnendo il prodotto, l'utente è incoraggiato a provare a correggere l'interferenza mediante una o più delle seguenti misure.

- Riorientare o riposizionare l'antenna ricevente.
- Aumentare la distanza tra il prodotto e il ricevitore.
- Collegare il prodotto a una presa su un circuito diverso da quello a cui è collegato il ricevitore collegato.
- Per assistenza, consultare il rivenditore o un tecnico radio/TV esperto.

MODELLO E PARAMETRI

Modello	GF1150ND1-3KG	GF1150ND2-3KG
Ingresso	CA 120 V 60 Hz	CA 230V 50Hz
Potenza massima	1350W	1350W
Temperatura massima	1150ÿ	1150ÿ
Errore di temperatura	±5ÿ	±5ÿ
Temperatura di lavoro	0-50ÿ	
Materiale	Acciaio	
Colore	Nero	

SCHEMA DELLA STRUTTURA

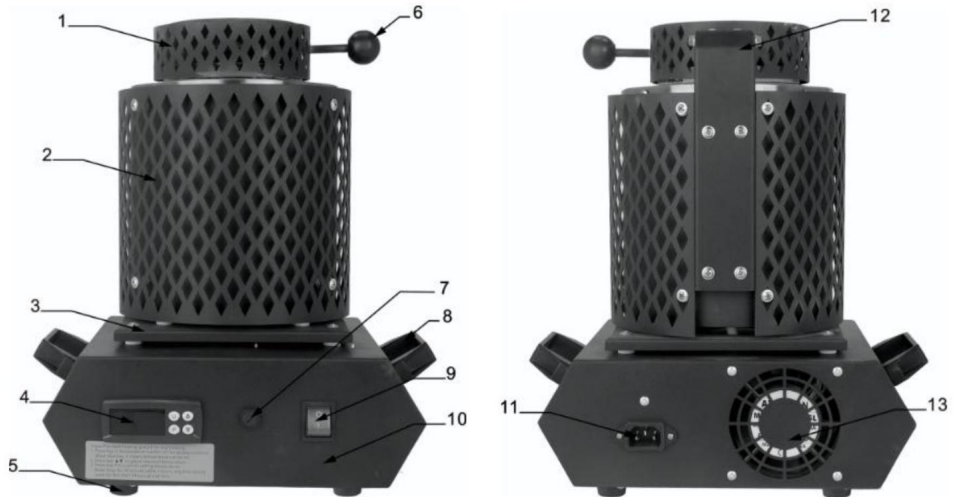

1. Coprire la copertura protettiva

2. Copertura protettiva

3. Isolamento

4. Misuratore di controllo della temperatura 5.

Piedini

6. Maniglia di apertura del coperchio 7.

Fusibile 8.

Impugnatura della

macchina 9. Interruttore

di alimentazione 10. Corpo

macchina 11. Presa di corrente

12. Copri asta ausiliaria 13. Ventola

di raffreddamento

ELENCO DELLE PARTI

	
<p>Forno di fusione x1</p>	<p>Pinza per crogiolo x1</p>
	
<p>Cavo di alimentazione x1</p>	<p>Guanti isolanti x1</p>
	
<p>Crogiolo da 1 kg x1</p>	<p>Crogiolo da 3 kg x1</p>
	
<p>Serbatoio dell'olio in grafite (5 fori) x1</p>	<p>Manuale utente x1</p>

PROCEDURA PER IL CONTROLLO DELLA TEMPERATURA

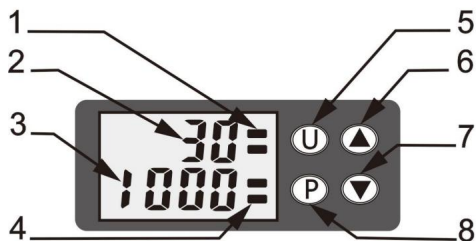

1. Simbolo di visualizzazione del calore
2. Mostra la temperatura effettiva nella fornace
3. Visualizzare la temperatura impostata
4. Simbolo di visualizzazione della conservazione del calore
5. Pulsante U per impostare la temperatura (Dopo aver premuto il pulsante, l'impostazione la temperatura lampeggerà.)
6. Aggiungere temperatura (il display visualizza l'impostazione della temperatura lampeggiare per aggiungere temperatura)
7. Ridurre la temperatura (la temperatura impostata sul display lampeggia per ridurla temperatura.)
8. Avviare il riscaldamento/Confermare la temperatura impostata

Procedura:

- 1. La temperatura sul display è la temperatura effettiva all'interno del forno.**
- 2. Premere il tasto U, il numero della temperatura sotto il display lampeggerà. Quando lampeggia, significa che è possibile impostare la temperatura.**
- 3. Premere il tasto per regolare la temperatura richiesta. Una breve pressione ▲ il numero aumenterà progressivamente di 1 grado, una pressione prolungata ▲ il numero aumenterà rapidamente. Una breve pressione ▼ aumenterà progressivamente il numero. Diminuire di 1 grado, tenendo premuto ▼ a lungo il numero diminuirà rapidamente.**
- 4. Premere il tasto P per confermare la temperatura impostata.**
- 5. Nella parte superiore del display, il simbolo significa riscaldamento e isolamento. sul display, il simbolo lampeggiante significa aumento della temperatura. Di seguito sul display il simbolo lampeggiante indica la temperatura di mantenimento.**

PROCEDURA DI FUSIONE



1. Mettere il metallo da fondere nel crogiolo.

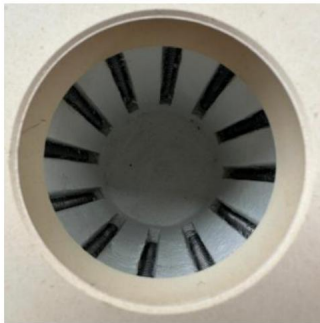

2. Schema del filo di riscaldamento interno, fare attenzione a non cadere nel materiale metallico. Ciò causerà la bruciatura del filo riscaldante.



3. Inserire il crogiolo nella macchina prima di iniziare.

NOTA: controllare periodicamente l'integrità del crogiolo per evitare danni alla serpentina riscaldante!

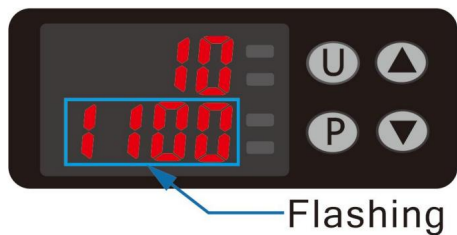

4. Premere U per impostare la temperatura. Il numero sottostante lampeggia. Premere ▲▼ A per regolare la temperatura. Premere P per confermare.

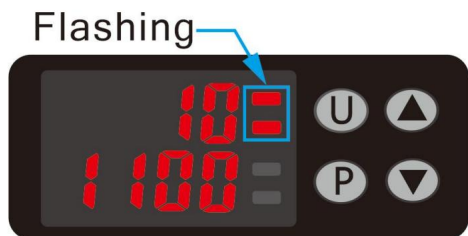

5. Premere il tasto P e " " lampeggerà per l'avvio del riscaldamento.

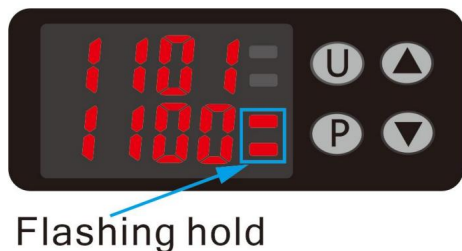

6. " " lampeggiante nell'angolo in basso a destra indica la conservazione del calore.

ISTRUZIONI PER LA FUSIONE DEI METALLI

IMPORTANTE: Il crogiolo di grafite è adatto solo per fondere oro, argento, rame e altri metalli nobili!

Elenco dei tipi di metalli che possono essere fusi nel crogiolo fornito con il dispositivo:

Metallo	Simbolo	Densità	Punto di fusione della densità
Rame	Cu	8,92 g/cm ³	1084,62ÿ
Argento	Ag	0,49 g/cm ³	962,78ÿ
Oro	Anch'io	19,30 g/cm ³	1064,18ÿ

Si prega di considerare che il crogiolo non deve essere completamente riempito per raggiungere una temperatura ottimale. risultato. Se si riempie troppo il crogiolo, il dispositivo non sarà in grado di produrre calore necessario per far fondere il metallo. Inoltre, il processo di fusione produce spesso vapori. Se si riempie troppo il crogiolo, si può verificare una sovrappressione e l'uso del dispositivo diventa pericoloso per l'utente, al più tardi aprendo il coperchio.

Si prega di acquistare un crogiolo adattato per fondere altri metalli. Informatevi sempre su la produzione di vapori durante il processo di fusione per verificare la compatibilità di il dispositivo con le tue intenzioni.

COME RILEVARE LA SERPENTINA DI RISCALDAMENTO

ATTENZIONE: non aprire mai il dispositivo senza l'autorizzazione del venditore.

La serpentina riscaldante potrebbe danneggiarsi e sarà necessario sostituirla.

Per farlo, segui le istruzioni fornite: controlla la funzione del

serpentina riscaldante.



1. Per prima cosa aprire il fondo della fornace.

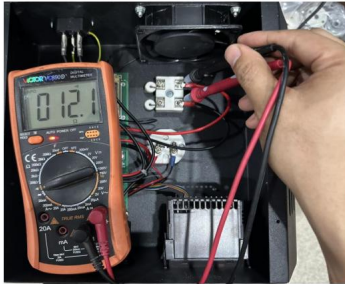

2. Controllare la resistenza della serpentina riscaldante in questo modo.

NOTA: La resistenza è di circa 12 Ω . Se non c'è resistenza, il riscaldamento il filo è rotto ed è necessario sostituire la serpentina riscaldante.

SOSTITUIRE LA SERPENTINA DI RISCALDAMENTO

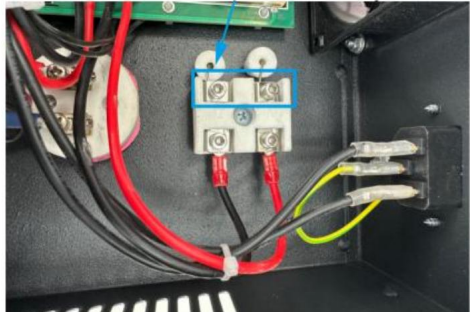

1. Rimuovere il connettore del filo riscaldante e rimuovere i due bulloni.



2. Rimuovere la copertura protettiva.



3. Allentare le viti sull'acciaio inossidabile e rimuovere il coperchio.



4. Togliere la ceramica circolare. È possibile togliere il filo di isolamento termico cilindro.

Posizionare il nuovo cilindro del filo riscaldante e installare il cilindro del filo riscaldante indietro seguendo i passaggi precedentemente rimossi.

QUESTIONI CHE RICHIEDONO ATTENZIONE

Visualizza i codici di errore per determinare i problemi della macchina

- ERR1: il circuito di misurazione della temperatura sulla scheda è rotto
- ERR2: La termocoppia è rotta o non è collegata
- ERR3: La misurazione della temperatura della termocoppia è fuori intervallo
- ERR4: L'elemento di rilevamento della temperatura sulla scheda è rotto o cade
- ERR5: La ventola è rotta o cade
- ERR6: L'elemento di controllo della temperatura è alto



NOTA:

1. Materiale metallico che cade nel cilindro del filo riscaldante cortocircuito, nel lavoro del crogiolo rotto flusso di metallo cilindro di filo riscaldante bruciato. Per questo è necessario acquistare un cilindro di filo riscaldante sostitutivo.
2. Dopo aver premuto il tasto P, l'angolo in alto a destra lampeggia all'inizio di riscaldamento, e si può giudicare che il filo riscaldante è bruciato se non è riscaldato in un minuto.

MANUTENZIONE

1. Pulire regolarmente l'esterno e l'interno per evitare impurità e metalli residui.
2. Prima e dopo l'uso, è necessario verificare che il dispositivo sia in buone condizioni.

VEVOR®
TOUGH TOOLS, HALF PRICE

Supporto tecnico e certificato di garanzia
elettronica www.vevor.com/support

VEVOR[®]

TOUGH TOOLS, HALF PRICE

Wsparcie techniczne i certyfikat gwarancji elektronicznej www.vevor.com/support

PIEC ELEKTRYCZNY DO TOPIENIA

MODEL: GF1150ND1-3KG/GF1150ND2-3KG

Nadal staramy się oferować Państwu narzędzia w konkurencyjnych cenach. „Oszczędź połowę”, „Połowa ceny” lub inne podobne wyrażenia używane przez nas stanowią jedynie szacunkowe oszczędności, jakie możesz uzyskać, kupując u nas określone narzędzia w porównaniu z głównymi markami i niekoniecznie oznaczają one objęcie wszystkich kategorii narzędzi oferowanych przez nas. Uprzejmie przypominamy, aby dokładnie sprawdzić, czy składając u nas zamówienie faktycznie oszczędzasz połowę w porównaniu z głównymi markami.

VEVOR[®]
TOUGH TOOLS, HALF PRICE

TOPIENIE ELEKTRYCZNE
PIEC

MODEL: GF1150ND1-3KG/GF1150ND2-3KG





UWAGA: Aby uniknąć uszkodzenia cewki grzewczej, należy okresowo sprawdzać stan tygla.

POTRZEBUJESZ POMOCY? SKONTAKTUJ SIĘ Z NAMI!

Masz pytania dotyczące produktu? Potrzebujesz wsparcia technicznego? Skontaktuj się z nami: Wsparcie

techniczne i certyfikat E-Gwarancji www.vevor.com/support

To jest oryginalna instrukcja, przed użyciem należy uważnie przeczytać wszystkie instrukcje. VEVOR zastrzega sobie jasną interpretację naszej instrukcji obsługi. Wygląd produktu będzie zależał od produktu, który otrzymałeś. Prosimy o wybaczenie, że nie poinformujemy Cię ponownie, jeśli w naszym produkcie pojawią się jakiegokolwiek aktualizacje technologiczne lub oprogramowania.

	<p>Ostrzeżenie – Aby zmniejszyć ryzyko obrażeń, użytkownik musi przeczytać instrukcję instrukcję uważnie.</p>
	<p>PRAWIDŁOWA UTYLIZACJA</p> <p>Niniejszy produkt podlega postanowieniom dyrektywy europejskiej 2012/19/UE. Symbol przedstawiający przekreślony kosz na śmieci na kółkach oznacza, że produkt wymaga oddzielnej zbiórki odpadów w Unia Europejska. Dotyczy produktu i wszystkich akcesoriów oznaczonych z tym symbolem. Produktów oznaczonych tym symbolem nie wolno wyrzucać razem z normalnych odpadów domowych, ale należy je oddać do punktu zbiórki recykling urządzeń elektrycznych i elektronicznych.</p>

INSTRUKCJE BEZPIECZEŃSTWA

1.1 Ogólne informacje dotyczące bezpieczeństwa użytkowania urządzeń elektrycznych:

Aby uniknąć obrażeń lub porażenia prądem, należy przestrzegać instrukcji bezpieczeństwa.

podczas korzystania z tego urządzenia. Przeczytaj uważnie instrukcję i upewnij się, że masz zrozumiałem to dobrze. Trzymaj instrukcję w pobliżu sprzętu, aby móc ją przeczytać w każdej chwili.

1.1.1 Zawsze używaj źródeł prądu podłączonych do uziemienia i zapewnij niezbędne zasilanie.

napięcie (oznaczone na etykiecie urządzenia). W razie wątpliwości należy zwrócić się do elektryka sprawdzić, czy urządzenie jest prawidłowo uziemione. Nigdy nie używaj uszkodzonego kabla zasilającego.

1.1.2 Nie otwieraj jednostki promieniowania słonecznego. Używaj urządzenia w miejscu chronionym, aby uniknąć

uszkodzenia sprzętu lub narażenia innych na niebezpieczeństwo. Upewnij się, że urządzenie jest w stanie ostygnąć po 3 godzin ciągłej pracy oraz unikać umieszczania go zbyt blisko innych urządzeń wytwarzających ciepło.

1.1.3 Przed czyszczeniem odłącz go. Do czyszczenia używaj miękkiej, wilgotnej ściereczki. Unikaj używania

detergent i upewnij się, że do urządzenia nie dostanie się żaden płyn. Jeśli metal zawiera kwas lub zasadę materiałów, może dojść do reakcji chemicznej, która może spowodować korozję elementu grzewczego. Proszę Podczas procesu topienia należy trzymać górną pokrywę otwartą.

1.1.4 Żaden wewnętrzny element tego urządzenia nie musi być konserwowany przez użytkownika. Proszę nie

rozmontuj i napraw samodzielnie, prywatnie.

1.2 Ogólne informacje dotyczące bezpieczeństwa użytkowania pieców do topienia:

•Instrukcję obsługi należy przechowywać w pobliżu urządzenia i zawsze mieć do niej dostęp.

użytkowników. Poinstruuuj swoich pracowników, jak prawidłowo używać pieca do topienia.

- Upewnij się, że miejsce pracy jest dobrze wentylowane.
- Utrzymuj drogi ewakuacyjne w czystości.
- Trzymaj gaśnicę pod ręką, aby móc jej użyć.
- Zawsze używaj rękawic ochronnych.
- Nie umieszczaj pieców do topienia na łatwopalnych podłożach lub w pobliżu materiałów łatwopalnych. •Nie pozostawiaj urządzenia bez nadzoru podczas nagrzewania.
- Nie należy przepelniać tygla, aby zapobiec jego przelaniu podczas ogrzewania.
- Dodawaj stałe materiały topiące się, powoli wkładając je do gorącej masy ciekłej.

1.3 Szczegółowe informacje dotyczące bezpieczeństwa użytkowania pieców do topienia: •Aby

zapewnić długą żywotność i prawidłowe funkcjonowanie urządzenia,

zdecydowanie zalecamy, aby pracować mniej niż 3 godziny jednorazowo. Upewnij się, że

zatrzymać się na 30 minut po 2 godzinach ciągłej pracy.

•Maksymalna temperatura robocza tolerowana przez piec do topienia wynosi 1150°C. Nigdy przekroczyć tej wartości.

•Złoto lub srebro poddane recyklingowi zawierają kwas i zasady, które mogą powodować korozję elementu grzewczego. Jeśli

Jeśli chcesz stopić taki rodzaj metalu, otwórz pokrywę komory topienia

regularność pozwalająca na odparowanie substancji toksycznej.

Informacje FCC

OSTROŻNOŚĆ:

Zmiany lub modyfikacje, na które nie wyraziła wyrażnej zgody strona odpowiedzialna za zgodność może unieważnić prawo użytkownika do korzystania ze sprzętu!

To urządzenie jest zgodne z częścią 15 przepisów FCC. Eksploatacja podlega następującym zasadom dwa warunki:

1) Produkt ten może powodować szkodliwe zakłócenia.

2) Produkt ten musi akceptować wszelkie odbierane zakłócenia, w tym zakłócenia, które mogą powodować niepożądane działanie.

OSTRZEŻENIE:

Zmiany lub modyfikacje tego produktu nie są wyraźnie zatwierdzone przez stronę odpowiedzialną.

niezgodność z przepisami może spowodować unieważnienie prawa użytkownika do korzystania z produktu.

Notatka:

Ten produkt został przetestowany i uznany za zgodny z ograniczeniami dla urządzeń cyfrowych klasy B.

zgodnie z częścią 15 przepisów FCC, te limity mają na celu zapewnienie rozsądnych

ochrona przed szkodliwymi zakłóceniami w instalacji domowej.

Ten produkt generuje, wykorzystuje i może emitować energię o częstotliwości radiowej i jeśli nie jest zainstalowany i używane zgodnie z instrukcją mogą powodować szkodliwe zakłócenia w odbiorze sygnału radiowego komunikacji. Nie ma jednak gwarancji, że zakłócenia nie wystąpią w

szczególna instalacja. Jeśli ten produkt powoduje szkodliwe zakłócenia w radiu lub telewizji

odbior, który można określić poprzez wyłączenie i włączenie produktu, użytkownik jest

zachęcamy do podjęcia próby skorygowania zakłóceń poprzez zastosowanie jednego lub kilku z następujących środków.

- Zmiana orientacji lub położenia anteny odbiorczej.
- Zwiększ odległość między produktem a odbiornikiem.
- Podłączyć produkt do gniazdka w innym obwodzie niż ten, do którego podłączony jest odbiornik. połączony.

- Aby uzyskać pomoc, należy zwrócić się do sprzedawcy lub doświadczonego technika radiowo-telewizyjnego.

MODEL I PARAMETRY

Model	GF1150ND1-3KG	GF1150ND2-3KG
Wejście	Prąd zmienny 120 V 60 Hz	Prąd zmienny 230 V 50 Hz
Maksymalna moc	1350 W	1350 W
Maksymalna temperatura	1150°C	1150°C
Błąd temperatury	±5°C	±5°C
Temperatura pracy	0-50°C	
Tworzywo	Stal	
Kolor	Czarny	

SCHEMAT STRUKTURY

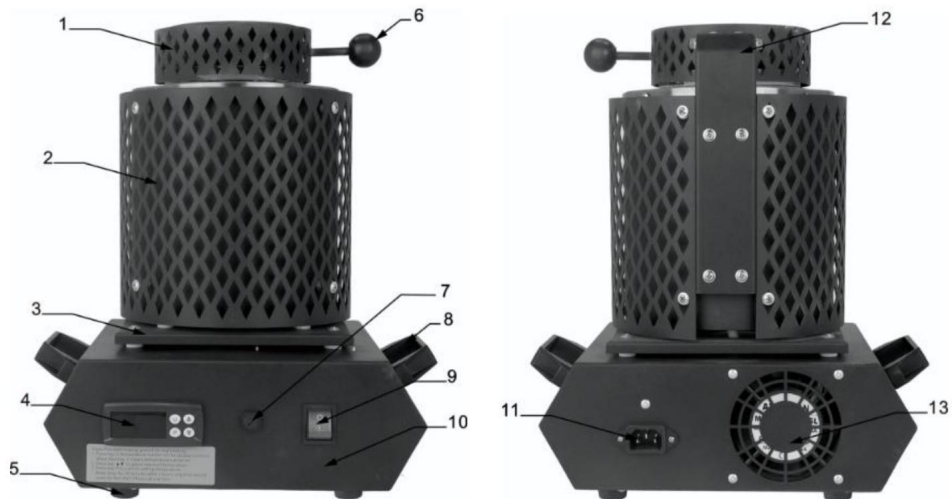

1. Pokrywa ochronna Pokrywa ochronna

2. Pokrywa ochronna

3. Izolacja

4. Miernik kontroli temperatury 5.

Podkładki pod stopy

6. Uchwyt otwierania pokrywy 7.

Bezpiecznik 8.

Uchwyt maszyny 9.

Wyłącznik zasilania 10.

Korpus maszyny 11. Gniazdo zasilania

12. Pokrywa pręta pomocniczego

13. Wentylator chłodzący

LISTA CZĘŚCI

	
Piec do topienia x1	Kleszcze do tygla x1
	
Przewód zasilający x1	Rękawice ocieplane x1
	
Tygiel 1 kg x1	Tygiel 3 kg x1
	
Zbiornik na olej grafitowy (5 otworów) x1	Instrukcja obsługi x1

PROCEDURA KONTROLI TEMPERATURY

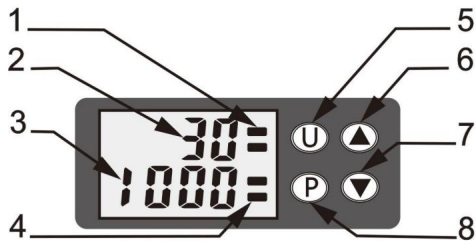

1. Symbol wyświetlacza ciepła
2. Pokaż aktualną temperaturę w piecu
3. Wyświetl ustawioną temperaturę
4. Symbol wyświetlacza zachowania ciepła
5. Przycisk U do ustawienia temperatury (po naciśnięciu przycisku ustawienie (temperatura będzie migać.)
6. Dodaj temperaturę (Wyświetl ustawienie temperatury, które miga, aby dodać temperaturę)
7. Zmniejsz temperaturę (Wyświetlacz ustawienia temperatury miga, aby zmniejszyć temperatura.)
8. Rozpocznij ogrzewanie/Potwierdź ustawioną temperaturę

Procedura:

1. Temperatura na wyświetlaczu to rzeczywista temperatura wewnątrz piec.
2. Naciśnij przycisk U, wartość temperatury pod wyświetlaczem zacznie migać. Miganie oznacza, że można ustawić temperaturę.
3. Naciśnij przycisk, aby ▲ ustawić wymaganą temperaturę. Krótkie naciśnięcie spowoduje ▲ ten stopniowe zwiększenie liczby o 1 stopień, długie naciśnięcie spowoduje ▲ Liczba szybkie zwiększenie liczby. Krótkie naciśnięcie spowoduje stopniowe zwiększenie liczby. zmniejsz o 1 stopień, naciśnij i przytrzymaj, a liczba zacznie szybko maleć.
4. Naciśnij przycisk P, aby potwierdzić ustawioną temperaturę.
5. Na górze wyświetlacza symbol oznacza ogrzewanie i izolację. Na górze wyświetlacz, migający symbol oznacza podwyższenie temperatury. Poniżej Na wyświetlaczu miga symbol oznaczający utrzymanie temperatury.

PROCEDURA TOPIENIA



1. Włóż metal przeznaczony do stopienia do tygla.



2. Schemat wewnętrznego przewodu grzewczego. Uważaj, aby nie wpadł do materiału metalowego. Spowoduje to spalenie przewodu grzewczego.



3. Przed rozpoczęciem pracy włóż tygiel do maszyny.

UWAGA: Należy okresowo sprawdzać stan tygla, aby uniknąć uszkodzenia cewki grzewczej!

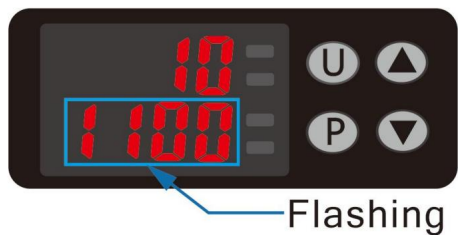

4. Naciśnij U, aby ustawić temperaturę. Liczba poniżej miga. Naciśnij, aby dostosować temperaturę. ▲ ▼ Do Naciśnij P, aby potwierdzić.

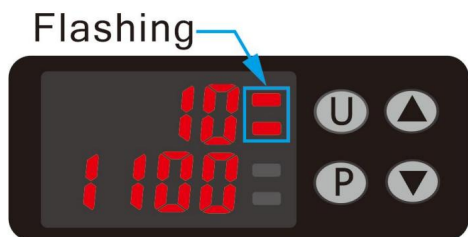

5. Naciśnij przycisk P, a symbol „ ” zacznie migać, co oznacza rozpoczęcie ogrzewania.



6. Migający symbol „ ” w prawym dolnym rogu wskazuje na podtrzymanie ciepła.

INSTRUKCJA TOPIENIA METALI

WAŻNE: Tygiel grafitowy przeznaczony jest wyłącznie do topienia złota, srebra, miedzi i inne metale szlachetne!

Lista rodzajów metali, które można topić w tyglu dołączonym do zestawu urządzenie:

Metal	Symbol	Gęstość	Punkt fuzji gęstości
Miedź	Cu	8,92 g/cm ³	1084,62°C
Srebrny	Ag	0,49 g/cm ³	962,78°C
Złoto	Au	19,30 g/cm ³	1064,18°C

Należy pamiętać, że aby osiągnąć optymalną temperaturę, tygiel nie powinien być całkowicie wypełniony.

wynik. Jeśli przepełnisz tygiel, urządzenie nie będzie w stanie wytworzyć ciepła

potrzebne do stopienia metalu. Ponadto proces topienia często wytwarza opary.

Jeżeli przepełnisz tygiel, może to doprowadzić do powstania nadmiernego ciśnienia i nieprawidłowego użytkowania urządzenia

staje się niebezpieczne dla użytkownika, najpóźniej w momencie otwarcia pokrywy.

Proszę kupić dostosowany tygiel do topienia innych metali. Zawsze informuj się o

wytwarzanie oparów podczas procesu topienia w celu sprawdzenia zgodności

urządzenie zgodnie ze swoimi intencjami.

JAK WYKRYĆ CEWKĘ GRZEWCZĄ

UWAGA: Nigdy nie otwieraj urządzenia bez zgody sprzedawcy.

Spirala grzewcza może ulec uszkodzeniu i należy ją wymienić.

Aby to zrobić, postępuj zgodnie z poniższymi instrukcjami: Sprawdź działanie cewka grzewcza.



1. Najpierw otwórz dolną część pieca.

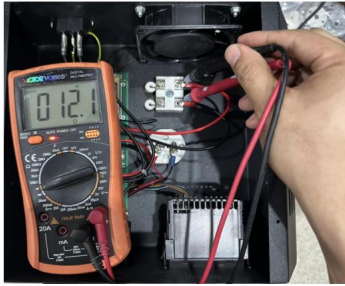

2. Sprawdź rezystancję cewki grzewczej w ten sposób.

UWAGA: Rezystancja wynosi około 12Ω . Jeśli nie ma rezystancji, ogrzewanie przewód jest uszkodzony i należy wymienić grzałkę na nową.

WYMIANA CEWKI GRZEWCZEJ

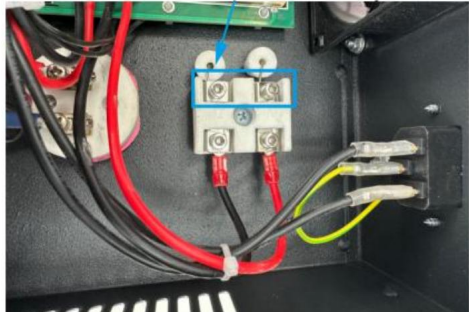

1. Odłącz złącze przewodu grzewczego i wykręć dwie śruby.



2. Zdejmij osłonę ochronną.



3. Odkręć śruby ze stali nierdzewnej i zdejmij pokrywę.



4. Wyjmij okrągłą ceramikę. Możesz wyjąć przewód izolacji termicznej cylinder.

Założ nowy cylinder z przewodem grzewczym i zamontuj cylinder z przewodem grzewczym z powrotem zgodnie z poprzednio usuniętymi krokami.

SPRAWY WYMAGAJĄCE UWAGI

Wyświetl kody błędów, aby określić problemy z maszyną •ERR1:

obwód pomiaru temperatury na płycie jest uszkodzony

•ERR2: Termopara jest uszkodzona lub nie jest podłączona

•ERR3: Pomiar temperatury termopary jest poza zakresem

•ERR4: Element czujnika temperatury na płycie jest uszkodzony lub odpada. •ERR5: Wentylator jest uszkodzony lub odpada. •ERR6: Element

kontroli temperatury jest za wysoki.



NOTATKA:

1. Materiał metalowy wpadający do cylindra przewodu grzewczego powodujący zwarcie, w pracu tygla złamany metal przepływ drut grzejny cylinder spalony.
W tym celu należy zakupić zamienny cylinder grzejny.
2. Po naciśnięciu klawisza P na początku miga prawy górny róg ogrzewania i można stwierdzić, że przewód grzewczy uległ spaleni, jeśli nie jest podgrzać w ciągu jednej minuty.

KONSERWACJA

1. Regularnie czyść zewnętrzną i wewnętrzną część pojazdu, aby uniknąć zanieczyszczeń i metalowych elementów. pozostałości.
2. Przed i po użyciu należy sprawdzić, czy urządzenie działa prawidłowo.

VEVOR®
TOUGH TOOLS, HALF PRICE

Wsparcie techniczne i certyfikat gwarancji
elektronicznej www.vevor.com/support